

# MTF

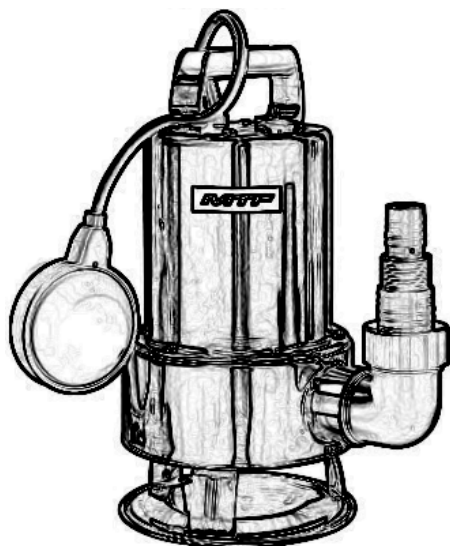

## WPE

# Ponorná zahradní čerpádko

**CZ** Ponorná zahradní čerpádko  
NÁVOD K POUŽITÍ

**SK** Ponorná záhradná čerpádko  
NÁVOD NA POUŽITIE

**EN** Submersible garden pumps  
INSTRUCTION FOR USE

**DE** Tauchpumpen  
GEBRAUCHSANWEISUNG

**POZOR!** Před použitím stroje si pozorně přečtete tento návod k použití.

**POZOR!** Pred použitím stroja si pozorne prečítajte tento návod na použitie.

**WARNING!** Read thoroughly this instructions for use before using the machine.

**ACHTUNG!** Vor inbetriebnahme des geräts die gebrauchsanleitung aufmerksam lesen.



Obr. – Obr. – Fig – Abb. – Rys. –.ábra – Fig. – Fig.

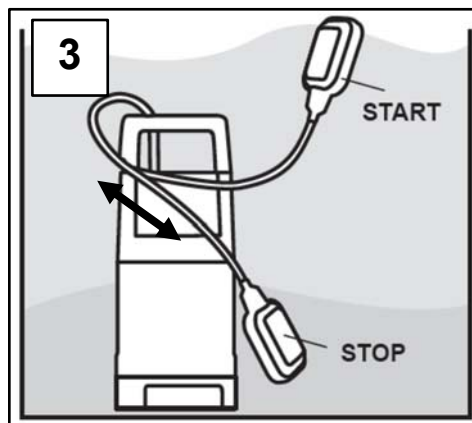
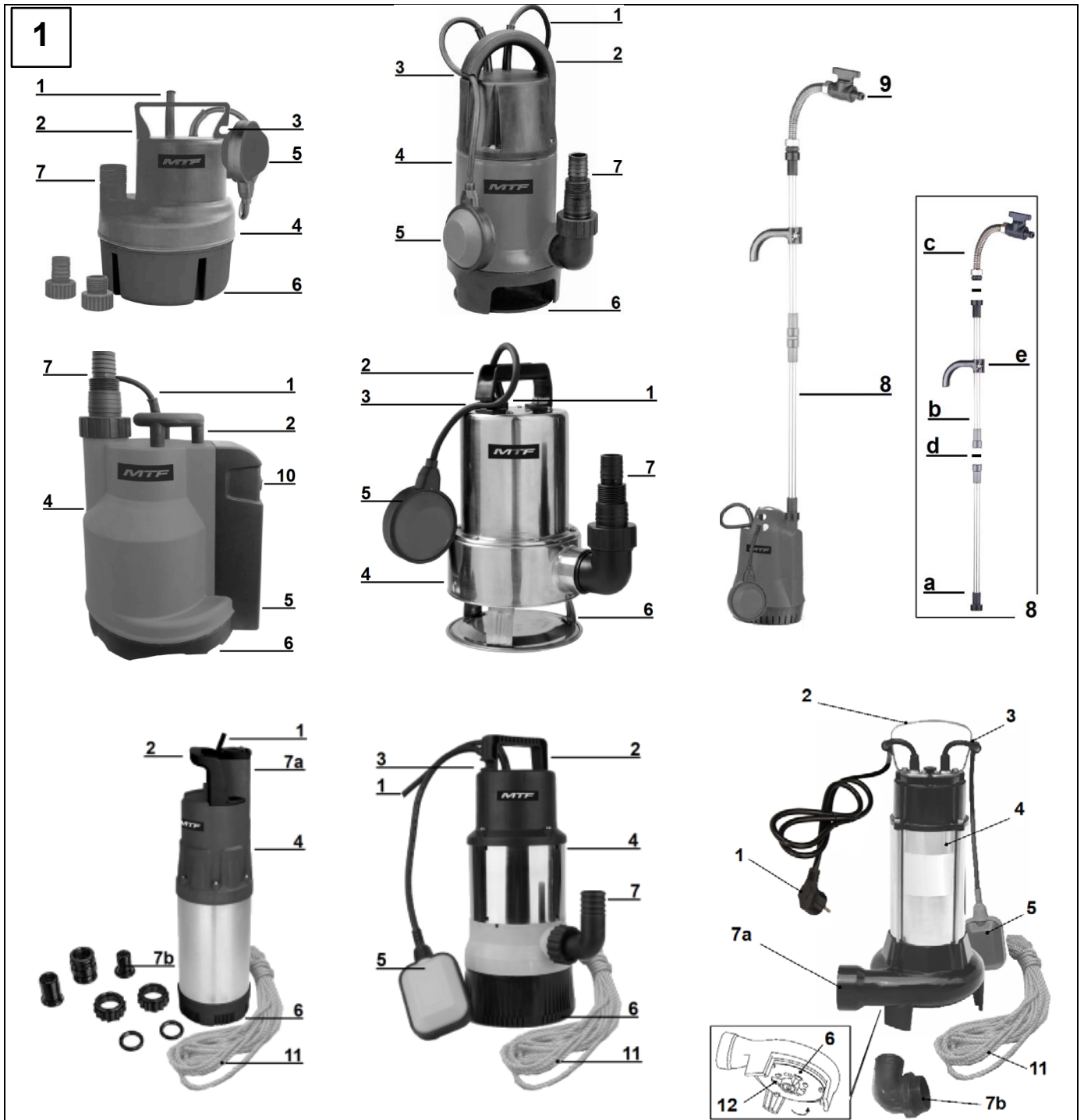

Vážený zákazníku,

děkujeme za důvěru, kterou jste nám projevil koupí našeho výrobku.

**Před prvním použitím tohoto výrobku si přečtěte tento návod k použití. Naleznete v něm informace o bezpečném způsobu použití výrobku a zajištění jeho dlouhé životnosti. Věnujte zvýšenou pozornost všem bezpečnostním pokynům uvedeným v tomto návodu!**

**Tento návod k použití obsahuje i pokyny, které vyžadují zvláštní pozornost a poukazují na důležité okolnosti, které je nutné vzít v úvahu, abyste předešli vážným úrazům nebo škodám, a jsou v textu návodu označeny následujícími výstrahami.**



**POZOR!**

Tato výstraha označuje pokyny, které musí být dodržovány, aby se předešlo situacím, které mohou vést k vážnému úrazu nebo smrti.



**DŮLEŽITÉ!**

Tato výstraha označuje pokyny, které musí být dodrženy, aby se předešlo mechanickým závadám, poškození nebo zničení výrobku.

**POZNÁMKA:** Ilustrace a specifikace uvedené v tomto návodu nejsou závazné a mohou se od dodaného výrobku lišit. Zobrazené nebo popsání příslušenství nemusí být součástí dodávky spotřebiče. Výrobce si vyhrazuje právo na provádění změn ve smyslu dalšího vývoje bez předchozího upozornění.

**POZNÁMKA:** Veškeré potřebné obrázky naleznete na prvních stránkách tohoto návodu k použití. V rámci jednotlivých popisů budete odkazováni na příslušné obrázky.

## 1. BEZPEČNOSTNÍ POKYNY

**PŘEČTĚTE SI VŠECHNY TYTO POKYNY DŘÍVE, NEŽ ZAČNETE VÝROBEK POUŽÍVAT.**

Vždy dodržujte bezpečnostní pokyny, aby se minimalizovalo riziko poškození majetku, a aby se minimalizovalo jakékoli riziko škody a poškození zdraví osob a zvířat.

1. Seznamte se s ovládacími prvky a správným používáním čerpadla.
2. Nepoužívejte jej, pokud je riziko, že způsobí požár nebo výbuch (v přítomnosti hořlavých kapalin, pevných látek nebo plynů).
3. Při práci zůstaňte stále pozorní. Sledujte, co děláte. Používejte zdravý rozum. Čerpadlo nepoužívejte, když jste unavení, pod vlivem alkoholu, léků snižujících pozornost nebo drog.
4. Vyhněte se nechtěnému spuštění. Před tím, než zastrčíte vidlici do zásuvky, se ujistěte, že jsou splněny podmínky ke správnému spuštění čerpadla.
5. Nenechte kolemjdoucí dotýkat se čerpadla nebo jeho napájecího nebo prodlužovacího kabelu. Všichni kolemjdoucí (zejm. děti) by měli být v dostatečné vzdálenosti od čerpadla a jeho pracovního prostoru. Nikdy nedovolte dětem, aby používaly výrobek. Děti by měly být pod dohledem dospělé kompetentní osoby, aby se zajistilo, že si nebudou s výrobkem hrát. Použití tohoto výrobku dětmi je zakázáno.
6. Pouze dobře poučení dospělí smí pracovat s tímto výrobkem. Tento výrobek není určen pro používání osobami (včetně dětí) s omezenými fyzickými, smyslovými nebo duševními schopnostmi, nebo s nedostatkem zkušeností a znalostí, pokud jim nebyl poskytnut dohled nebo instrukce týkající se použití výrobku osobou odpovědnou za jejich bezpečnost.
7. Napájecí napětí musí odpovídat hodnotám uvedeným na typovém štítku výrobku. Nepoužívejte žádný jiný typ napájení.
8. Čerpadlo musí být napájeno pouze přes proudový chránič (RCD) s vybavovacím proudem max. 30 mA.

9. Dbejte na to, aby elektrické připojení bylo provedeno na suchém místě chráněném před rizikem zaplavení vodou.
10. Před každým použitím zkontrolujte technický stav čerpadla. Pokud čerpadlo není v dobrém stavu, nebo pokud jej nelze spolehlivě zapnout a vypnout, nepoužívejte jej a nechte jej opravit autorizovaným servisem.
11. Požíváte-li prodlužovací kabel, přesvědčte se, že je vhodný pro zamýšlené použití. Pokud se používá venku, používejte pouze prodlužovací kabely určené pro venkovní použití. Udržujte jej v dostatečné vzdálenosti od ostrých hran, oleje a zdrojů tepla.
12. Napájecí a prodlužovací kabel by měly být pravidelně kontrolovány před každým použitím na známky stárnutí nebo poškození. Pokud je napájecí kabel poškozen, musí být nahrazen pouze výrobcem, jeho poprodejním servisem nebo osobou s odbornou kvalifikací. Pokud je prodlužovací kabel poškozen vyřaďte jej z používání. Nedotýkejte se poškozeného napájecího ani prodlužovacího kabelu, dokud nedojde k jeho odpojení od zdroje napájení.
13. Prodlužovací přívod musí odpovídat platným místním předpisům, musí být opatřen třemi vodiči o minimálním průřezu 1,5 mm<sup>2</sup>, se zatížením 10-16 A / 250 V. Kabel by neměl být lehčí než typ H05 RN-F.
14. Při odpojování napájecího kabelu ze zásuvky vždy uchopte vidlici kabelu a nikoli kabel.
15. Při používání čerpadla se ve vodě nebo čerpané kapalině nesmí nacházet žádná osoba.
16. Manipulace s čerpadlem (při ponoření a vytahování) se nesmí provádět pomocí napájecího kabelu, ale závěsného lanka připojeného k držadlu.
17. Nepoužívejte napájecí kabel nebo kabel plovákového spínače k přenášení nebo zavěšení čerpadla. Použijte držadlo nebo závěsné lanko.
18. Pokud nechcete výrobek používat, před každou operací údržby a před výměnou příslušenství, vždy odpojte výrobek od napájecího napětí vytažením vidlice přívodního kabelu ze zásuvky.
19. Použití jiného příslušenství, než je doporučeno v tomto návodu, může představovat riziko zranění osob nebo zvířat a může způsobit škody. Uživatel a/nebo provozovatel je odpovědný za jakékoli škody na majetku nebo zranění osob způsobené nesprávným použitím tohoto výrobku.
20. Tento elektrický výrobek je v souladu s příslušnými bezpečnostními požadavky. Aby zůstal bezpečný, je nutné, aby opravy byly prováděny pouze kvalifikovanými osobami s použitím originálních náhradních dílů.
21. Skladujte výrobek bezpečně. Pokud se výrobek nepoužívá, měl by být uschováván na suchém místě a mimo dosah dětí.



**POZOR!** Bezpečnostní opatření a pokyny uvedené v tomto návodu nejsou schopny pokrýt všechny možné situace a rizika, které mohou nastat. Provozovatel a/nebo uživatel musí použít zdravý rozum a opatrnost při provozu výrobku, zejména pro všechny ostatní situace, které nejsou výše uvedeny.

## 2. POPIS

(viz obr. 1)

- |   |                                     |
|---|-------------------------------------|
| 1. Napájecí kabel                       | Čerpadlo k zavěšení do nádrže:      |
| 2. Držadlo                              | 8. Trubky                           |
| 3. Příchytka plovákového spínače        | 8.a – Prodlužovací trubka           |
| 4. Těleso čerpadla                      | 8.b – Prodlužovací trubka s úchytem |
| 5. Plovákový spínač                     | 8.c – Výstupní trubka               |
| 6. Sací otvory                          | 8.d – Těsnění                       |
| 7. Výstupní hrdlo s hadicovou koncovkou | 8.e – Matice úchyty                 |
| 11. Závěsné lanko                       | 9. Koncovka s uzavíracím ventilem   |
| Čerpadlo s integrovaným plovákem:       | Čerpadlo s řezacím nástavcem:       |
| 10. Přepínač režimu plováku             | 12. Řezací nástavec                 |

## 3. ZAČÍNÁME



**POZOR!**

- **Před použitím tohoto výrobku si přečtete všechny bezpečnostní pokyny.**
- **Nepřetěžujte výrobek. Nepoužívejte výrobek k jiným účelům, než pro které je určen. Výrobek bude dělat svou práci lépe a bezpečněji, pokud je používán pouze pro účely, pro které byl určen.**

### 3.1 – Vybalení

- Vyměňte výrobek z obalu.
- Zkontrolujte, zda je výrobek a příslušenství v neporušeném stavu.

### 3.2 – Připojení výstupní hadice

1. Na výstupní hrdlo našroubujte výstupní koncovku (7) (obr. 1). Je-li součástí spoje těsnění, zkontrolujte jeho správné umístění na hrdle čerpadla.
2. K výstupní koncovce (7) připojte zahradní hadici odpovídajícího průměru.
3. Hadici zajistěte hadicovou sponou /není součástí balení/.
4. V případě čerpadla do nádrže, v závislosti na hloubce své nádrže, sešroubujte jednu nebo obě prodlužovací trubky (8.a, 8.b), přišroubujte je k výstupnímu hrdle čerpadla a přišroubujte výstupní trubku (8.c) (obr. 1); mezi díly trubky použijte dodané těsnění (8.d).  
Odměřte hloubku ponoření čerpadla a pozici úchyty zajistěte dotažením matice úchyty (8.e); čerpadlo zavěste za úchyt do nádrže.  
Ke koncovce (9) připojte zahradní hadici pomocí rychlospojky.  
Obr.2 ukazuje příklad instalace a použití.

### 3.3 – Nastavení plovákového spínače

Plovákový spínač (5) umožňuje automatický provoz čerpadla. Viz obr. 3.

Když voda dostoupá do úrovně přibližně 50 cm, spustí plovákový spínač čerpadlo. Když hladina vody poklesne na cca 5 cm, plovákový spínač čerpadlo automaticky zastaví.

Zkrácením volné délky kabelu mezi čerpadlem a plovákem je možné upravit výšku hladiny vody, při které dojde ke spuštění a zastavení čerpadla. Viz obr. 3.

Pro nastavení pracovní oblasti plováku použijte příchytka (3), kterou pro tento účel je čerpadlo vybaveno a která se nachází v horní části čerpadla.

Nastavte kabel plovákového spínače na požadovanou délku.

**POZNÁMKA:** Správná funkce plovákového spínače není zaručena, když je pracovní délka jeho kabelu příliš krátká.

### 3.4 – Použití integrovaného plovákového spínače

 **DŮLEŽITÉ!** Čerpadlo spouštějte pouze v případě, že je do vody ponořeno nejméně 8 cm, aby bylo zajištěno dostatečné zavodnění komory čerpadla.

Automatický provoz (AUTOMATIC): Zabudovaný plovákový spínač zapne čerpadlo, pokud hladina stoupne, a vypne čerpadlo, pokud hladina klesne.

Manuální provoz (MANUAL): Zajištěním polohy plovákového spínače dojde k manuálnímu zapnutí čerpadla. Pro vypnutí čerpadla je nutno buď odpojit vidlici přívodního kabelu od napájecí sítě, nebo opět uvolnit plovákový spínač.

Přepínání mezi provozem automatickým „AUTOMATIC“ a manuálním „MANUAL“ se provádí pomocí posuvného voliče (10) na boční straně komory plováku.

### 3.5 – Použití elektronického řízení provozu

Elektronické řízení provozu sleduje tlak a průtok na výstupu z čerpadla. Čerpadlo se automaticky spustí po ponoření do vody a vypne, když dojde buď k zastavení odběru vody (žádný průtok) nebo k provozu bez vody (žádný tlak). Čerpadlo se automaticky spustí po obnovení odběru vody. Pokud k vypnutí čerpadla došlo z důvodu nedostatku vody, čerpadlo se přepne do chybového stavu a čeká na zásah obsluhy (reset se provede odpojením čerpadla od zdroje proudu na min. 10 s). K přepnutí do chybového stavu dojde i v případech zaznamenání malého úniku vody z vedení, aby se zabránilo cyklickému spouštění čerpadla.

### 3.6 – Spuštění

**POZNÁMKA:** Před použitím otevřete výstupní vedení.

Dodržujte a respektujte minimální hladinu vody, maximální dopravní výšku a maximální hloubku ponoru.

- Čerpadlo musí být umístěno ve svislé poloze, aby se zajistilo, že bude za provozu stabilní.
- Ujistěte se, že plovákový spínač se může volně pohybovat.
- Sací otvory čerpadla nesmí být za provozu nikdy zakryty.
- Čerpadlo nikdy nedávejte přímo na dno nádrže, kde se nacházejí usazené nečistoty, ale usadte jej v bezpečné vzdálenosti nad těmito nečistotami. Zavěste jej na vhodném lanku nebo použijte například cihlu nebo dlaždici na podložení čerpadla.

**POZNÁMKA:** Pro úplné odvodnění prostor (například pro vyčerpávání sklepa) je nutné umístit čerpadlo pod úroveň podlahy.

## 4. PROVOZ

### 4.1 – Předpokládané použití

- Tato ponorná čerpadla jsou určena pro domácí použití. Jsou určena pouze pro vyčerpávání zatopených prostor nebo pro čerpání vody ze studní, nádrží či sklepů, zavlažování a podobné použití. Nejsou určena k použití ve vrtaných studních.
- Čerpadla na čistou vodu jsou určena k čerpání čisté vody bez rozptýlených pevných částic. Čerpadla na užitkovou vodu jsou určena k čerpání čisté vody s rozptýlenými pevnými částicemi, které jsou menší než 3 mm v jakémkoli směru. Čerpadla na znečištěnou vodu jsou určena k čerpání znečištěné vody s rozptýlenými měkkými částicemi, které jsou menší než 35 mm v jakémkoli směru (viz oddíl Technické údaje).
- Čerpadlo je plně ponorné: hloubka ponoření nesmí překročit údaj uvedený na typovém štítku čerpadla a v Technických údajích.
- Čerpadlo se nesmí používat k čerpání kapalin nebo materiálů, které jsou žíravé, hořlavé nebo výbušné; ani k čerpání tuků, olejů, odpadních vod z WC nebo podobných tekutin.
- Teplota čerpané vody nesmí být vyšší než 35 °C.
- Jakékoli jiné používání je považováno za nesprávné používání spotřebiče. Uživatel / obsluha bude odpovídat za jakékoli škody nebo zranění, které vzniknou v důsledku nesprávného používání. Výrobce nemůže nést odpovědnost za škody a zranění, vzniklé v souvislosti s použitím spotřebiče v rozporu s tímto návodem anebo jeho nesprávnou obsluhou.



**POZOR! Toto čerpadlo není určeno pro čerpání pitné vody.**

#### 4.2 – Provoz



##### **DŮLEŽITÉ!**

- Nikdy neprovozujte čerpadlo na sucho (bez vody), před zapnutím musí být ponořeno do vody.
- Po ponoření čerpadla do vody jej nechte chvíli v klidu, aby se zavodnilo (dokud z něj budou vycházet vzduchové bubliny), teprve pak jej můžete připojit k elektrické síti.
- Nikdy nečerpejte usazené nečistoty. Pokud tyto usazené nečistoty chcete vyčerpat, pak proudem vody z výtlaku čerpadla nechte nečistoty rozptýlit ve vodě a spolu s ní je tak odčerpejte.
- Čerpání vody s obsahem abrazivních částic způsobuje opotřebení čerpadla a snižuje jeho životnost.
- Čerpadlo není určeno pro nepřetržitý provoz! Např. pro trvalou cirkulaci vody. Vyvarujte se toho, aby čerpadlo bylo nepřetržitě v chodu po dobu delší než 1 hodinu. Před dalším uvedením do provozu nechte čerpadlo několik minut v klidu.
- Věnujte pozornost plováku, který musí mít volnost pohybu, a proto ponechte minimální vzdálenost 10 cm od stěny šachty.
- Čerpadlo chraňte před mrazem. Před příchodem mrazů čerpadlo uskladněte.

Připojte čerpadlo k elektrické síti.

Čerpadlo se spustí a zastaví podle použitého způsobu řízení (viz 3.3, 3.4 nebo 3.5).

V ručním režimu provozu plováku je nutno provoz čerpadla sledovat a včas jej vypnout. Hrozí poškození čerpadla provozem na sucho.

#### 4.3 – Rady pro uživatele

- Pokud se výstupní proud vody zastaví, i když čerpadlo stále pracuje, okamžitě jej vypněte. Odpojte čerpadlo od sítě a zkontrolujte, co je příčinou problému.
- Čerpadlo je vybaveno motorem chráněným tepelnou pojistkou s automatickým návratem. V případě přehřátí se motor automaticky zastaví. Jakmile se teplota vrátí k normálu, dojde k obnovení provozu motoru. Pokud jsou nezbytné nějaké kroky k nápravě problému, vždy nejprve odpojte čerpadlo od sítě.
- Čerpadlo je také vybaveno automatickým odvzdušňovacím zařízením pro vypuštění veškerého vzduchu, který by se dostal do komory čerpadla. Když hladina vody klesne pod odvzdušňovací otvor (nahore nebo ve středu těla čerpadla), bude z něj patrné vytékání vody: toto není chyba, ale odpovídá to normální funkci čerpadla.
- V případě stálé instalace je nutné pravidelně, nejméně 1x měsíčně, zkontrolovat technický stav čerpadla, zejména vyzkoušet funkci plovákového spínače a čistotu sacích otvorů.

## 5. ÚDRŽBA A SKLADOVÁNÍ



### **POZOR!**

- **Před čištěním, kontrolou nebo opravou vytáhněte vidlici přívodního kabelu ze zásuvky.**
- **Bezpečnost a provozní spolehlivost lze garantovat pouze při používání originálních náhradních dílů a doporučeného příslušenství.**

#### 5.1 – Údržba

- Před příchodem mrazů musí být čerpadlo důkladně vyprázdněno, vysušeno a uskladněno nebo provozováno v prostoru, kde nehrozí zamrznutí.
- Pravidelně vyplachujte čerpadlo čistou vodou, včetně sacích otvorů.
- Vyhněte se čerpání kapaliny obsahující abrazivní materiály, jako je písek a kaly. Snižuje to životnost čerpadla.
- Před každým novým použitím se ujistěte, že všechny části čerpadla jsou v dobrém stavu.

- Plastové díly čistěte měkkým čistým hadříkem.
- Nepoužívejte agresivní čisticí prostředky (rozpouštědla nebo abrazivní čisticí prostředky) nebo abrazivní houbičky.

## 5.2 – Vyčištění prostoru integrovaného plováku

Prostor plováku udržujte čistý.

- Uvolněte 2 šrouby v horní části víka komory plováku a víko odklopte.  
**POZNÁMKA:** Pozici víka v dolní části komory plováku zajišťují jazýčky.
- Prostor plováku propláchněte čistou vodou.
- Víko nasadte zpět. Nejprve vložte spodní část víka jazýčky do otvorů v tělese čerpadla, víko přitlačte a přišroubujte.

## 5.3 – Vyčištění prostoru turbíny čerpadla

Pravidelně kontrolujte a čistěte oblast sání a turbíny čerpadla od nečistot.

- Demontujte řezací nástavec (12) vyšroubováním šroubu v jeho středu.
- Demontujte šrouby ve spodku sací části čerpadla a sací část sejměte.  
Obnaženou turbínu chraňte před nárazem a před poškozením.
- Vhodným nástrojem, např. dřevěnou škrabkou, a vodou odstraňte usazené nečistoty. Důkladně pak prostor vypláchněte.
- Pokud je přítomen předfiltr, vyperte ho opatrně v čisté vodě a vraťte zpět na své místo.
- Nasadte zpět sací část na těleso čerpadla a přišroubujte ji.

## 5.4 – Poruchy

Nikdy se nepokoušejte demontovat čerpadlo. Povolena je pouze demontáž sací části a vyčištění prostoru turbíny.

Pokud je to nutné, nechte jej zkontrolovat a opravit autorizovaným servisem (obraťte se na svého prodejce).

Projev poruchy	Možná příčina	Řešení
Čerpadlo se nespustí	- Bez napájení ze sítě - Plovák nespíná	- Zkontrolujte síťové napájení - Přestavte plovák do vyššího postavení
Žádný průtok	- Sání je ucpané - Výstupní hadice je zlomená	- Vyčistěte vstupní otvory na sání - Narovnejte hadici
Čerpadlo se nevypíná	- Plovák se nemůže volně pohybovat	- Umístěte čerpadlo správně - Vyčistěte komoru plováku
Nedostatečný průtok	- Sání je ucpané - Snížení čerpací schopnosti usazeninami nebo špinavou vodou	- Vyčistěte vstupní otvory na sání - Vyčistěte prostor turbíny čerpadla
Čerpadlo vypíná po krátké době provozu	- Tepelná pojistka zastaví čerpadlo kvůli ucpanému sání - Voda je příliš horká, tepelná pojistka zastaví čerpadlo	- Vyčistěte čerpadlo. Umístěte čerpadlo výše ode dna. - Ujistěte se, že se nemůže překročit max. teplota vody 35 °C









Pokud potíže přetrvávají, kontaktujte svého prodejce nebo autorizovaný servis.

## 5.5 – Skladování

Výrobek musí být skladován na suchém místě, v suchém stavu a mimo dosahu dětí.



## 6. TECHNICKÉ ÚDAJE

Model/Typ	WPE 020	WPE 035R	WPE 040D	WPE 055	WPE 055D	WPE 110P	WPE 100PA	WPE 150DC
								
Určení	na užitkovou vodu	na užitkovou vodu z nádrží	na znečištěnou vodu	na užitkovou vodu	na znečištěnou vodu	na čistou vodu	na čistou vodu	na znečištěnou vodu
Napětí / Frekvence	230 V ~ / 50 Hz	230 V ~ / 50 Hz	230 V ~ / 50 Hz	230 V ~ / 50 Hz	230 V ~ / 50 Hz	230 V ~ / 50 Hz	230 V ~ / 50 Hz	230 V ~ / 50 Hz
Příkon	200 W	350 W	400 W	550 W	550 W	1100 W	1000 W	1500 W
Třída ochrany motoru	IP X8	IP X8	IP X8	IP X8	IP X8	IP X8	IP X8	IP X8
Třída izolace vinutí	B	B	B	B	B	B	B	B
Max. průtok	3900 l/h	2400 l/h	8100 l/h	9000 l/h	9900 l/h	5500 l/h	6000 l/h	16200 l/h
Max. dopravní výška	5 m	11 m	5 m	7,5 m	6,5 m	35 m	45 m	10 m
Max. hloubka ponoru	5 m	7 m	5 m	7 m	7 m	7 m	15 m	5 m
Min. výška hladiny pro provoz	5 cm	5 cm	5 cm	2 cm	5 cm	5 cm	28 cm	10 cm
Max. průměr nečistot	3 mm	3 mm	35 mm	3 mm	35 mm	-	-	35 mm
Rozměr připojovací hadice	3/4", 1"	*	1", 5/4"	1", 5/4"	1", 5/4"	5/4"	1", 5/4"	2", 1 1/2" 5/4", 1"
Spínač	kabelový plovák	kabelový plovák	kabelový plovák	integrováný plovák	kabelový plovák	kabelový plovák	elektronické řízení	kabelový plovák
Hmotnost (bez kabelu)	3,05 kg	3,9 kg	3,55 kg	4,1 kg	4,5 kg	6,5 kg	11,4 kg	22 kg
Max. teplota čerpané vody	35 °C	35 °C	35 °C	35 °C	35 °C	35 °C	35 °C	35 °C
Délka napájecího kabelu	10 m	10 m	10 m	10 m	10 m	10 m	10 m	10 m

\*) výstup čerpadla je vybaven rychlospojkou

## 7. LIKVIDACE



Obal se skládá z materiálů, které lze odevzdat k recyklaci v komunálních sběrných dvorech nebo do sběrných nádob.



**Chraňte životní prostředí! Elektrické zařízení neodhazujte do domovního odpadu!**

V souladu s evropskou směrnicí č. 2012/19/EU musí být opotřebované elektrické zařízení shromažďováno odděleně a odevzdáno k ekologické recyklaci. Informace o možnostech likvidace vysloužilého zařízení vám podá obecní nebo městská správa.

## 8. ZÁRUČNÍ PODMÍNKY

Záruční doba je uvedena na prodejním dokladu, nejméně však 24 měsíců, a začíná dnem převzetí výrobku, což je třeba prokázat originálním prodejním dokladem. Záruka se vztahuje na vady, které má výrobek při převzetí, a dále na prokazatelné výrobní vady, které se vyskytnou v záruční době. Záruka se nevztahuje na běžné opotřebení výrobku a jeho dílů a na škody vzniklé v důsledku nedodržování návodu k použití, zanedbání údržby, nesprávného používání, v důsledku úmyslného poškození, neodborného zásahu, úpravy nebo opravy za použití neoriginálních dílů, v důsledku vnějších vlivů (oxidace, koroze, záplavy apod.). Opravy v záruční době smějí provádět pouze autorizované opravny nebo servis výrobce.

## 9. EU Prohlášení o shodě

My, níže podepsaný **Mountfield a.s., Mirošovická 697, 251 64 Mnichovice**, tímto na vlastní zodpovědnost prohlašujeme, že výrobek Ponorné zahradní čerpadlo

**WPE020, WPE040D, WPE035R, WPE055, WPE055D, WPE110P, WPE100PA, WPE150DC**

na které se toto prohlášení vztahuje, je v souladu s bezpečnostními a zdravotními požadavky směrnic / nařízení, v platném znění: 2006/42/ES, 2014/35/EU, 2014/30/EU, 2011/65/EU

Odpovídá požadavkům následujících harmonizovaných norem:

EN ISO 12100:2010

EN 809:1998+A1:2009+AC:2010

EN 60204-1:2018

EN 60335-1:2012+A11:2014+A13:2017+A1:2019+A14:2019+A2:2019+A15:2021

EN IEC 60335-2-41:2021+A11:2021

EN 62233:2008+AC:2008

EN 60034-1:2010+AC:2010

EN IEC 55014-1:2021

EN IEC 55014-2:2021

EN IEC 61000-3-2:2019+A1:2021

EN 61000-3-3:2013+A1:2019+A2:2021

Rok výroby a výrobní číslo jsou vytištěny na typovém štítku.

Technická dokumentace uložena v: Mountfield a.s., Technický odbor, Všechnomy 56, 251 63 Strančice, Česká republika

Vydáno v / Dne: Mnichovice, 30. 11. 2024

Mgr. Michal Pobežal  
generální ředitel, Mountfield a.s.



Vážený zákazník,

ďakujeme za dôveru, ktorú ste nám prejavili kúpou nášho výrobku.

**Pred prvým použitím tohto výrobku si pozorne prečítajte tento návod na použitie. Nájdete v ňom informácie o bezpečnom spôsobe použitia tohto výrobku a zaistení jeho dlhej životnosti. Venujte zvýšenú pozornosť všetkým bezpečnostným pokynom uvedeným v tomto návode na použitie!**

**Tento návod na použitie obsahuje aj pokyny, ktoré vyžadujú osobitnú pozornosť a poukazujú na dôležité okolnosti, ktoré je nutné vziať do úvahy, aby ste predišli vážnym úrazom alebo škodám a sú v texte návodu označené nasledujúcimi výstrahami.**



**POZOR!**

Táto výstraha označuje pokyny, ktoré musia byť dodržiavané, aby sa predišlo nehodám, ktoré môžu mať za následok vážny alebo smrteľný úraz.



**DÔLEŽITÉ!**

Táto výstraha označuje pokyny, ktoré musia byť dodržiavané, aby sa predišlo mechanickým chybám, poškodeniu alebo zničeniu výrobku.

**POZNÁMKA:** Ilustrácie a technické údaje v tejto príručke nie sú záväzné a môžu sa líšiť od dodaného výrobku. Vyobrazené alebo opísané príslušenstvo nemusí byť súčasťou spotrebiča. Výrobca si vyhradzuje právo na zmeny v rámci ďalšieho vývoja bez predchádzajúceho upozornenia.

**POZNÁMKA:** Všetky potrebné obrázky nájdete na prvých stránkach tohto návodu na použitie. V rámci jednotlivých popisov budete odkazovaní na príslušné obrázky.

## 1. BEZPEČNOSTNÉ POKYNY

### PREČÍTAJTE SI VŠETKY TIETO POKYNY SKÔR AKO VÝROBOK POUŽIJETE.

Vždy dodržiavajte bezpečnostné pokyny, aby sa minimalizovalo riziko poškodenia majetku, a aby sa minimalizovalo akékoľvek riziko škody a poškodenia zdravia osôb a zvierat.

1. Zoznámte sa s ovládacími prvkami a správnym používaním čerpadla.
2. Nepoužívajte ho, ak je riziko, že spôsobí požiar alebo výbuch ( v prítomnosti horľavých kvapalín, pevných látok alebo plynov ).
3. Pri práci zostaňte stále pozorní. Sledujte, čo robíte. Používajte zdravý rozum. Čerpadlo nepoužívajte, keď ste unavení, pod vplyvom alkoholu, liekov znižujúcich pozornosť alebo drog.
4. Vyhnite sa nechcenému spusteniu. Pred tým, než zastrčíte vidlicu do zásuvky, sa uistite, že sú splnené podmienky k správne mu spusteniu čerpadla.
5. Nenechajte okoloidúcich dotýkať sa čerpadla alebo jeho napájacieho alebo predlžovacieho kábla. Všetci okoloidúci (najmä deti ) by mali byť v dostatočnej vzdialenosti od čerpadla a jeho pracovného priestoru. Nikdy nedovoľte deťom, aby používali výrobok. Deti by mali byť pod dohľadom dospeljej kompetentnej osoby, aby sa zaistilo, že sa nebudú s výrobkom hrať. Použitie tohto výrobku deťmi je zakázané.
6. Iba dobre poučení dospelí smie pracovať s týmto výrobkom. Tento výrobok nie je určený pre používanie osobami (vrátane detí) s obmedzenými fyzickými, zmyslovými alebo duševnými schopnosťami, alebo s nedostatkom skúseností a vedomostí, pokiaľ im nebol poskytnutý dohľad alebo inštrukcie týkajúce sa použitia výrobku osobou zodpovednou za ich bezpečnosť.
7. Napájacie napätie musí zodpovedať hodnotám uvedeným na typovom štítku výrobku. Nepoužívajte žiadny iný typ napájania.

8. Čerpadlo musí byť napájané len cez prúdový chránič (RCD) s vybavovacím prúdom max 30 mA.
9. Dbajte na to, aby elektrické pripojenie bolo vykonané na suchom mieste chránenom pred rizikom zaplavenie vodou.
10. Pred každým použitím skontrolujte technický stav čerpadla. Ak čerpadlo nie je v dobrom stave, alebo ak ho nemožno spoľahlivo zapnúť a vypnúť, nepoužívajte ho a nechajte ho opraviť autorizovaným servisom.
11. Ak používate predlžovací kábel, presvedčte sa, že je vhodný pre zamýšľané použitie. Ak sa používa vonku, používajte len predlžovacie káble určené na vonkajšie použitie. Udržujte ho v dostatočnej vzdialenosti od ostrých hrán, oleja a zdrojov tepla.
12. Napájací a predlžovací kábel by mal byť pravidelne kontrolovaný pred každým použitím pre známky starnutia alebo poškodenia. Ak je napájací kábel poškodený, musí byť nahradený iba výrobcom, jeho predajným servisom alebo osobou s odbornou kvalifikáciou. Ak je predlžovací kábel poškodený vyradte ho z používania. Nedotýkajte sa poškodeného napájacieho ani predlžovacieho kábla, kým nedôjde k jeho odpojeniu od zdroja napájania.
13. Predlžovací prívod musí zodpovedať platným miestnym predpisom, musí byť opatrený tromi vodičmi minimálny prierez 1,5 mm<sup>2</sup>, so zaťažením 10-16A/250V. Kábel by nemal byť ľahší ako typ H05 RN – F.
14. Pri odpájaní napájacieho kábla zo zásuvky vždy uchopte vidlicu kábla a nie kábel.
15. Pri používaní čerpadla sa v čerpanej vode alebo kvapaline nesmie nachádzať žiadna osoba.
16. Manipulácia s čerpadlom (pri ponorení a vyťahovaní) sa nesmie prevádzať pomocou napájacieho kábla, ale závesného lanka pripojeného k držadlu.
17. Nepoužívajte napájací kábel alebo kábel plavákového spínača na prenášanie alebo zavesenie čerpadla. Použite držadlo alebo závesné lanko.
18. Ak nechcete výrobok používať, pred každou operáciou údržby a pred výmenou príslušenstva, vždy odpojte výrobok od napájacieho napätia vyťahnutím vidlice prívodného kábla zo zásuvky.
19. Použitie iného príslušenstva, ako je odporúčané v tomto návode, môže predstavovať riziko zranenia osôb alebo zvierat môže spôsobiť škody. Užívateľ alebo prevádzkovateľ je zodpovedný za akékoľvek škody na majetku alebo zranenia osôb spôsobené nesprávnym používaním tohto výrobku.
20. Tento elektrický výrobok je v súlade s príslušnými bezpečnostnými požiadavkami. Aby zostal bezpečný, je potrebné, aby opravy boli vykonávané iba kvalifikovanými osobami s použitím originálnych náhradných dielov.
21. Skladujte výrobok bezpečne. Ak sa výrobok nepoužíva, mal by byť uchovávaný na suchom mieste a mimo dosahu detí.



**POZOR!** Bezpečnostné opatrenia a pokyny uvedené v tomto návode nie sú schopné pokryť všetky možné situácie a riziká, ktoré môžu nastať. Prevádzkovateľ alebo užívateľ musí použiť zdravý rozum a opatrnosť pri prevádzke výrobku, najmä pre všetky ostatné situácie, ktoré nie sú vyššie uvedené.

## 2. POPIS

(pozri obr. 1)

1. Napájací kábel	Variant čerpadla k zaveseniu do nádrže:
2. Držadlo	8. Trubky
3. Príchytka plavákového spínača	8.a – Predlžovacia trubka
4. Teleso čerpadla	8.b – Predlžovacia trubka s úchytom
5. Plavákový spínač	8.c – Výstupná trubka
6. Sacie otvory	8.d – Tesnenie
7. Výstupné hrdlo s hadicovou koncovkou	8.e – Matica úchyty
11. Závesné lanko	9. Koncovka s uzatváracím ventilom
Čerpadlo s integrovaným plavákom:	Čerpadlo s rezacím nástavcom:
10. Prepínač režimu plaváka	12. Rezací nadstavec

## 3. ZAČÍNÁME



**POZOR!**

- **Pred použitím tohto výrobku si prečítajte všetky bezpečnostné pokyny.**
- **Nepreťažujte výrobok. Nepoužívajte výrobok k iným účelom, ako pre ktoré je určený. Výrobok bude robiť svoju prácu lepšie a bezpečnejšie, pokiaľ je používaný len pre účely, pre ktoré bol určený.**

### 3.1 – Vybalenie

- Vyberte výrobok z obalu.
- Skontrolujte, či je výrobok a príslušenstvo v neporušenom stave.

### 3.2 – Pripojenie výstupnej hadice

1. Na výstupné hrdlo naskrutkujte výstupnú koncovku (7) (obr. 1). Ak je súčasťou spoja tesnenie, skontrolujte jeho správne umiestnenie na hrdle čerpadla.
2. K výstupnej koncovke (7) pripojte záhradnú hadicu odpovedajúceho priemeru.
3. Hadicu zaistíte hadicovou sponou /nie je súčasťou balenia/.
4. V prípade čerpadla do nádrže, v závislosti na hĺbke svojej nádrže, zoskrutkujte jednu alebo obidve predlžovacie trubky (8.a, 8.b), priskrutkujte ich k výstupnému hrdlu čerpadla a priskrutkujte výstupnú trubku (8.c) (obr. 1); medzi diely trubiek použite dodané tesnenie (8.d).  
Odmerajte hĺbku ponorenia čerpadla a pozíciu úchyty zaistíte dotiahnutím matice úchyty (8.e); čerpadlo zavesíte za úchyt do nádrže.  
Ku koncovke (9) pripojte záhradnú hadicu pomocou rýchlospojky.  
Obr.2 ukazuje príklad inštalácie a použitia.

### 3.3 – Nastavenie plavákového spínača

1. Plavákový spínač (5) umožňuje automatickú prevádzku čerpadla. Vid' obr. 3.  
Keď voda dosťúpa do úrovne približne 50 cm, spustí plavákový spínač čerpadlo.  
Keď hladina vody klesne na cca 5 cm, plavákový spínač čerpadlo automaticky zastaví.
2. Skrátením voľnej dĺžky kábla medzi čerpadlom a plavákom je možné upraviť výšku hladiny vody, pri ktoré dôjde k spusteniu a zastaveniu čerpadla. Vid' obr. 3.
3. Pre nastavenie pracovnej oblasti plaváku použijete príchytka (3), ktorou na tento účel je čerpadlo vybavené a ktorá sa nachádza v hornej časti čerpadla.
4. Nastavte kábel plavákového spínača na požadovanú dĺžku.

**POZNÁMKA:** Správna funkcia plavákového spínača nie je zaručená, keď je pracovná dĺžka jeho kábla príliš krátka.

### 3.4 – Použitie integrovaného plavákového spínača



**DÔLEŽITÉ!** Čerpadlo spúšťajte len v prípade, že je do vody ponorené najmenej 8 cm, aby bolo zistené dostatočné zavodnenie komory čerpadla.

Automatická prevádzka (AUTOMATIC): Zabudovaný plavákový spínač zapne čerpadlo, ak hladina stúpne, a vypne čerpadlo, ak hladina klesne.

Manuálna prevádzka (MANUAL): Zaistením polohy plavákového spínača dôjde k manuálnemu zapnutiu čerpadla. Pre vypnutie čerpadla je nutné buď odpojiť vidlicu prívodného kábla od napájacej siete, alebo opäť uvoľniť plavákový spínač.

Prepínanie medzi prevádzkou automatickou „AUTOMATIC“ a manuálnou „MANUAL“ sa vykonáva pomocou posuvného prepínača (10) na bočnej strane komory plaváku.

### 3.5 – Použitie elektronického riadenia prevádzky

Elektronické riadenie prevádzky sleduje tlak a prietok na výstupe z čerpadla. Čerpadlo sa automaticky spustí po ponorení do vody a vypne, ak dôjde buď k zastaveniu odberu vody (žiadny prietok) alebo k prevádzke bez vody (žiadny tlak). Čerpadlo sa automaticky spustí ak dôjde k obnoveniu odberu vody. Pokiaľ k vypnutiu čerpadla došlo z dôvodu nedostatku vody, prepne sa do chybového stavu a čaká na zásah obsluhy (reset sa vykoná odpojením čerpadla od zdroja prúdu na min. 10 s). K prepnutiu do chybového stavu dôjde aj v prípadoch zaznamenania malého úniku vody z vedenia, aby sa zabránilo cyklickému spúšťaniu čerpadla.

### 3.6 – Spustenie

**POZNÁMKA:** Pred použitím otvorte výstupné vedenie.

Dodržte a rešpektujte minimálnu hladinu vody, maximálnu dopravnú výšku a maximálnu hĺbku ponoru.

- Čerpadlo musí byť umiestnené vo zvislej polohe, aby sa zabezpečilo, že bude za prevádzky stabilné.
- Uistite sa, že plavákový spínač sa môže voľne pohybovať.
- Sacie otvory čerpadla nesmú byť za prevádzky nikdy zakryté.
- Čerpadlo nikdy nedávajte priamo na dno nádrže, kde sa nachádzajú usadené nečistoty, ale usadte ho v bezpečnej vzdialenosti nad týmito nečistotami. Zaveste ho na vhodnom lanku, alebo použite napríklad tehlu alebo dlaždicu na podloženie čerpadla.

**POZNÁMKA:** Pre úplné odvodnenie priestorov (napríklad pre vyčerpávanie pivnice) je nutné umiestniť čerpadlo pod úroveň podlahy.

## 4. PREVÁDZKA

### 4.1 – Predpokladané použitie

- Tieto ponorné čerpadlá sú určené pre domáce použitie. Sú určené iba pre vyčerpávanie zatopených priestorov alebo pre čerpanie vody zo studní, nádrží či pivníc. zavlažovanie a podobné použitie. Nie sú určené na použitie vo vŕtaných studniach.
- Čerpadlá na čistú vodu sú určené na čerpanie čistej vody bez rozptýlených pevných častíc. Čerpadlá na úžitkovú vodu sú určené k čerpaniu čistej vody s rozptýlenými pevnými časticami, ktoré sú menšie ako 3 mm v akomkoľvek smere. Čerpadlá na znečistenú vodu sú určené k čerpaniu znečistenej vody s rozptýlenými mäkkými časticami, ktoré sú menšie ako 35 mm v akomkoľvek smere (pozri oddiel Technické údaje).
- Čerpadlo je plne ponorné: hĺbka ponorenia nesmie prekročiť údaj uvedený na typovom štítku čerpadla a v technických údajoch.
- Čerpadlo sa nesmie používať na čerpanie kvapalín alebo materiálov, ktoré sú žieravé, horľavé alebo výbušné; ani na čerpanie tukov, olejov, odpadových vôd z WC alebo podobných tekutín.
- Teplota čerpanej vody nesmie byť vyššia ako 35 ° C.
- Akékoľvek iné použitie je považované za nesprávne používanie spotrebiča. Používateľ / obsluha bude zodpovedať za akékoľvek škody alebo zranenia, ktoré vzniknú v dôsledku nesprávneho

používania. Výrobca nemôže niesť zodpovednosť za škody a zranenia, vzniknuté v súvislosti s použitím spotrebiča v rozpore s týmto návodom, alebo jeho nesprávnou obsluhou.

 **POZOR: Toto čerpadlo nie je určené pre čerpanie pitnej vody.**

#### 4.2 – Prevádzka

 **DÔLEŽITÉ!**

- Nikdy neprevádzkujte čerpadlo na sucho (bez vody), pred zapnutím musí byť ponorené do vody.
- Po ponorení čerpadla do vody, nechajte ho chvíľu v pokoji, aby sa zavodnilo (kým z neho budú vychádzať vzduchové bubliny), až potom ho môžete pripojiť k elektrickej sieti.
- Nikdy nečerpajte usadené nečistoty. Ak tieto usadené nečistoty chcete vyčerpať, potom prúdom vody z výtlaku čerpadla nechajte nečistoty rozptýliť vo vode a spolu s ňou odčerpajte.
- Čerpanie vody s obsahom abrazívnych častíc spôsobuje opotrebovanie čerpadla a znižuje jeho životnosť.
- Čerpadlo nie je určené pre nepretržitú prevádzku! Napr. pre trvalú cirkuláciu vody. Vyvarujte sa toho, aby čerpadlo bolo nepretržite v chode po dobu dlhšiu ako 1 hodinu. Pred ďalším uvedením do prevádzky nechajte čerpadlo niekoľko minút v pokoji.
- Venujte pozornosť plaváku, ktorý sa musí voľne pohybovať, a preto ponechajte minimálnu vzdialenosť 10 cm od steny šachty.
- Čerpadlo chráňte pred mrazom. Pred príchodom mrazov čerpadlo uskladnite.

Pripojte čerpadlo k elektrickej sieti.

Čerpadlo sa spustí a zastaví podľa použitého spôsobu riadenia (pozri 3.3, 3.4 alebo 3.5).

V ručnom režime prevádzky plaváka je nutné prevádzku čerpadla sledovať a včas ho vypnúť. Hrozí poškodenie čerpadla prevádzkou na sucho.

#### 4.3 - Rady pre užívateľa

- Ak sa výstupný prúd vody zastaví, aj keď čerpadlo stále pracuje, okamžite ho vypnite. Odpojte čerpadlo od siete a skontrolujte, čo je príčinou problému.
- Čerpadlo je vybavené motorom chráneným tepelnou poistkou s automatickým návratom. V prípade prehriatia sa motor automaticky zastaví. Ako náhle sa teplota vráti k normálu, dôjde k obnoveniu prevádzky motora. Ak sú nevyhnutné nejaké kroky k náprave problému, vždy najprv odpojte čerpadlo od siete.
- Čerpadlo je tiež vybavené automatickým odzdušňovacím zariadením pre vypustenie všetkého vzduchu, ktorý by sa dostal do komory čerpadla. Keď hladina vody klesne pod odzdušňovací otvor (hore alebo v strede tela čerpadla), bude z neho zrejme vytekať voda: toto nie je chyba, ale zodpovedá to normálnej funkcii čerpadla.
- V prípade stálej inštalácie je nutné pravidelne, najmenej 1x mesačne, skontrolovať technický stav čerpadla, najmä vyskúšať funkciu plavákového spínača a čistotu sacích otvorov.

## 5. ÚDRŽBA A SKLADOVANIE

 **POZOR!**

- **Pred čistením kontrolou alebo opravou vytiahnite vidlicu prírodného kábla zo zásuvky.**
- **Bezpečnosť a prevádzkovú spoľahlivosť možno garantovať iba pri používaní originálnych náhradných dielcov a odporúčaného príslušenstva.**

#### 5.1 – Údržba

- Pred príchodom mrazov musí byť čerpadlo dôkladne vyprázdnené, vysušené a uskladnené alebo prevádzkované v priestore, kde nehrozí zamrznutie.
- Pravidelne vyplachujte čerpadlo čistou vodou, vrátane sacích otvorov.

- Vyhnite sa čerpaniu kvapaliny obsahujúce abrazívne materiály, ako je piesok a kaly. Znižuje to životnosť čerpadla.
- Pred každým novým použitím sa uistite, že všetky časti čerpadla sú v dobrom stave.
- Plastové diely čistite mäkkou čistou handričkou.
- Nepoužívajte agresívne čistiace prostriedky (rozpúšťadlá alebo abrazívne čistiace prostriedky) alebo abrazívne hubky.

## 5.2 – Vyčistenie priestoru integrovaného plaváka

Priestor plaváku udržiavajte čistý.

- Uvoľnite 2 skrutky v hornej časti veka komory povlaku a veko odklopte.  
Poznámka: Pozíciu veka v dolnej časti komory plaváku zaistujú jazýčky.
- Priestor plaváku prepláchnite čistou vodou.
- Veko nasadte späť. Najskôr vložte spodnú časť veka jazýčku do otvoru v telese čerpadla, veko pritlačte a priskrutkujte.

## 5.3 – Vyčistenie priestoru turbíny čerpadla

Pravidelne kontrolujte a čistite oblasť sania a turbíny čerpadla od nečistôt.

- Demontujte rezací nástavec (12) vyskrutkovaním skrutky v jeho strede.
- Demontujte skrutky na spodku sacej časti čerpadla a saciu časť zložte.  
Obnaženú turbínu chráňte pred nárazom a pred poškodením.
- Vhodným nástrojom, napr. drevenou škrabkou, a vodou odstráňte usadené nečistoty. Dôkladne potom priestor vypláchnite.
- Ak je prítomný predfilter, vyperte ho opatrne v čistej vode a vráťte späť na svoje miesto.
- Nasadte späť saciu časť na teleso čerpadla a priskrutkujte ju.

## 5.4 – Poruchy

Nikdy sa nepokúšajte demontovať čerpadlo. Povolená je len demontáž sacej časti a vyčistenie priestoru turbíny.

Pokiaľ je to nutné, nechajte ho skontrolovať a opraviť autorizovanom servise (obráťte sa na svojho predajcu).

Prejav poruchy	Možná príčina	Riešenie
Čerpadlo sa nespustí	- Bez napájania zo siete - Plavák nespína	- Skontrolujte sieťové napájanie - Prestavte plavák do vyššieho postavení
Žiadny prietok	- Nasávanie je upchané - Výstupná hadica je zlomená	- Vyčistite vstupné otvory na nasávaní - Narovnajzte hadicu
Čerpadlo sa nevypína	- Plavák sa nemôže voľne pohybovať	- Umiestnite čerpadlo správne - Vyčistite komoru plaváka
Nedostatočný prietok	- Nasávanie je upchané - Zníženie čerpacej schopnosti usadeninami alebo špinavou vodou	- Vyčistite vstupné otvory na nasávanie - Vyčistite priestor turbíny čerpadla
Čerpadlo vypína po krátkej dobe prevádzky	- Tepelná poistka zastaví čerpadlo kvôli upchatému saniu - Voda je príliš horúca. Tepelná poistka zastaví čerpadlo	- Vyčistite čerpadlo. Umiestnite čerpadlo vyššie od dna - Uistite sa, že sa nemôže prekročiť max. teplota vody 35 °C









Ak problémy pretrvávajú, kontaktujte svojho predajcu alebo autorizovaný servis.

## 5.5 – Skladovanie

Výrobok musí byť skladovaný na suchom mieste, v suchom stave a mimo dosahu detí.



## 6. TECHNICKÉ ÚDAJE

Model/Typ	WPE 020	WPE 035R	WPE 040D	WPE 055	WPE 055D	WPE 110P	WPE 100PA	WPE 150DC
								
Určení	na úžitkovú vodu	na úžitkovú vodu z nádrží	na znečistenú vodu	na úžitkovú vodu	na znečistenú vodu	na čistú vodu	na čistú vodu	na znečistenú vodu
Napätie / Frekvencia	230 V ~ / 50 Hz	230 V ~ / 50 Hz	230 V ~ / 50 Hz	230 V ~ / 50 Hz	230 V ~ / 50 Hz	230 V ~ / 50 Hz	230 V ~ / 50 Hz	230 V ~ / 50 Hz
Príkonnosť	200 W	350 W	400 W	550 W	550 W	1100 W	1000 W	1500 W
Trieda ochrany motoru	IP X8	IP X8	IP X8	IP X8	IP X8	IP X8	IP X8	IP X8
Trieda izolácie vinutia	B	B	B	B	B	B	B	B
Max. prietok	3900 l/h	2400 l/h	8100 l/h	9000 l/h	9900 l/h	5500 l/h	6000 l/h	16200 l/h
Max. dopravná výška	5 m	11 m	5 m	7,5 m	6,5 m	35 m	45 m	10 m
Max. hĺbka ponoru	5 m	7 m	5 m	7 m	7 m	7 m	15 m	5 m
Min. výška hladiny pre prevádzku	5 cm	5 cm	5 cm	2 cm	5 cm	5 cm	28 cm	10 cm
Max. priemer nečistôt	3 mm	3 mm	35 mm	3 mm	35 mm	-	-	35 mm
Rozmer pripojovacej hadice	3/4", 1"	*	1", 5/4"	1", 5/4"	1", 5/4"	5/4"	1", 5/4"	2", 1 1/2" 5/4", 1"
Spínač	kabelový plavák	kabelový plavák	kabelový plavák	integrovaný plovák	kabelový plavák	kabelový plavák	elektronické riadenie	kabelový plavák
Hmotnosť (bez kábla)	3,05 kg	3,9 kg	3,55 kg	4,1 kg	4,5 kg	6,5 kg	11,4 kg	22 kg
Max. teplota čerpanej vody	35 °C	35 °C	35 °C	35 °C	35 °C	35 °C	35 °C	35 °C
Dĺžka napájacieho kábla	10 m	10 m	10 m	10 m	10 m	10 m	10 m	10 m

\*) výstup čerpadla je vybavený rýchlospojkou

## 7. LIKVIDÁCIA



Obal sa skladá z materiálov, ktoré je možné odovzdať na recyklovanie v komunálnych zberných dvoroch alebo v zberných nádobách.



**Chráňte životné prostredie! Elektrické zariadenie nezahadzujte do komunálneho odpadu!** V súlade s európskou smernicou č. 2012/19/EU musí byť opotrebované elektrické zariadenie zhromažďované oddelene a odovzdané na ekologickú recykláciu. Informácie o možnostiach likvidácie vyslúženého zariadenia vám podá obecná alebo mestská správa.

## 8. ZÁRUČNÉ PODMIENKY

Záručná doba je uvedená na predajnom doklade, najmenej však 24 mesiacov, a začína dňom prevzatia výrobku, ktoré je potrebné preukázať originálom predajného dokladu. Záruka sa vzťahuje na vady, ktoré má výrobok pri prevzatí, a ďalej na preukázateľné výrobné vady, ktoré sa vyskytnú v záručnej dobe. Záruka sa nevzťahuje na bežné opotrebenie výrobku a jeho dielov a na škody vzniknuté v dôsledku nedodržania návodu na použitie, zanedbania údržby, nesprávneho používania, v dôsledku úmyselného poškodenia, neodborného zásahu, úpravy alebo opravy za použitia neoriginálnych dielov, v dôsledku vonkajších vplyvov (oxidácia, korózie, záplavy a pod.). Opravy v záručnej dobe smú vykonávať iba autorizované opravovne alebo servis výrobcu.

## 9. EU Vyhlásenie o zhode

My, dolu podpísaný **Mountfield a.s., Mirošovická 697, 251 64 Mnichovice**, týmto na vlastnú zodpovednosť vyhlasujeme, že výrobok Ponorné záhradné čerpadlo

**WPE020, WPE040D, WPE035R, WPE055, WPE055D, WPE110P, WPE100PA, WPE150DC**

na ktoré sa toto prehlásenie vzťahuje, je v súlade s bezpečnostnými a zdravotnými požiadavkami smerníc / nariadení, v platnom znení: 2006/42/EC, 2014/35/EU, 2014/30/EU, 2011/65/EU

Odpovedá požiadavkám nasledujúcich harmonizovaných noriem:

EN ISO 12100:2010

EN 809:1998+A1:2009+AC:2010

EN 60204-1:2018

EN 60335-1:2012+A11:2014+A13:2017+A1:2019+A14:2019+A2:2019+A15:2021

EN IEC 60335-2-41:2021+A11:2021

EN 62233:2008+AC:2008

EN 60034-1:2010+AC:2010

EN IEC 55014-1:2021

EN IEC 55014-2:2021

EN IEC 61000-3-2:2019+A1:2021

EN 61000-3-3:2013+A1:2019+A2:2021

Rok výroby a výrobné číslo sú vytlačené na typovom štítku.

Technická dokumentácia je uložená v: Mountfield a.s., Technický odbor, Všechnomy 56, 251 63 Strančice, Česká republika

Vydané v / Dňa: Mnichovice, 30. 11. 2024

Mgr. Michal Pobežal  
generálny riaditeľ Mountfield a.s.



Dear customer,

Thank you for placing your trust in our product!

**Before using the product for the first time, please make sure you read these instructions for use! Here you will find information about how to use the product safely and ensure its long service life. You should pay attention to all of the safety instructions in this document!**

**These instructions for use also contain instructions that require special attention and indicate important circumstances that must be taken into account in order to avoid serious injury or damage and are marked in the text of the instructions with the following warnings.**

**WARNING!**

This mark indicates instructions which must be followed in order to prevent accidents which could lead to serious bodily injury or death.

**IMPORTANT!**

This mark indicates instructions which must be followed, or it leads to mechanical failure, breakdown, or damage.

**NOTE:** The illustrations and specifications shown in this manual are not binding and may differ from the delivered product. The accessories shown or described may not be included in the delivery of the appliance. The manufacturer reserves the right to make changes in terms of further development without prior notice.

**NOTE:** All of the necessary diagrams can be found on the first pages of this instructions for use. Within the descriptions, you will be directed by cross-references to the appropriate diagrams.

## 1. SAFETY INSTRUCTIONS

### READ THESE INSTRUCTIONS BEFORE YOU START USING THE PRODUCT.

Always observe the safety instructions in order to minimize the risk of property damage and to minimize also any risk of damage and harm to health of persons and animals.

1. Familiarize yourselves with the control elements and correct use of the pump.
2. Do not use the pump if there is a risk that it may cause fire or explosion (in the presence of flammable liquids, solids or gases).
3. Always stay alert during work. Mind what you are doing. Use common sense. Do not use the pump if you are tired, under effect of alcohol, medicines reducing alertness or drugs.
4. Avoid unwanted start of the pump. Make sure that the conditions for correct start of the pump are complied with before you connect the plug of the pump into the socket.
5. Do not allow passers-by to touch the pump or its power supply or extension cable. All passers-by (above all children) should be kept sufficiently away from the pump and its operational area. Never allow the product to be used by children. Children should be under supervision of a competent adult person in order to ensure that they will not use the product for playing. Use of this product by children is forbidden.
6. This product may be operated only by the properly instructed adult persons. This product is not intended to be used by the persons (including children) with limited physical, sensorial or mental abilities or the persons lacking sufficient experience and knowledge unless they are provided with supervision or instructing with respect to the product use by the person responsible for their safety.
7. Power supply voltage should comply with the values stated on the type label of the product. Do not use any other type of power supply.
8. The pump must be powered only through a current protector (RCD) with the initiation current of a max. of 30 mA.

9. Make sure that any electric connection is made in a dry place protected against the risk of flooding with water.
10. Check technical condition of the pump before each use. If the pump is not in proper condition or if it cannot be turned on and off reliably, do not use it and have it repaired by an authorized service plant.
11. If you use an extension cable, make sure that it is suitable for the intended use. When using the pump outdoor, use only extension cables designed for external use. Keep the cable at a sufficient distance from sharp edges, oil and sources of heat.
12. Power supply and extension cables should be checked regularly for signs of ageing or damage before each use. If the power supply cable is damaged, it may be replaced only by the manufacturer, its aftersale service department or by a person with professional qualification. If the extension cable is damaged, discard it. Do not touch any damaged power supply or extension cable until it is disconnected from power supply.
13. The extension power supply line must comply with the valid local regulations, it must be fitted with three wires of a minimum cross section of 1,5 mm<sup>2</sup>, for the load compliant with 10-16 A/250 V. The cable should not be lighter than the H05 RN-F type.
14. When disconnecting the power supply cable from the socket, always grasp the plug of the cable rather than the cable itself.
15. While using the pump, no person must be in the pumped water or liquid.
16. Handling the pump (when submersing and pulling out) may not be carried out by means of the power supply cable; it is necessary to use a suspension rope attached to the handle.
17. Do not use the power supply cable or float switch cable for pump carrying or suspending. Use either the handle or suspension rope.
18. If you do not plan to use the product and before each maintenance operation and exchange of accessories, always disconnect the product from power supply by pulling the power supply cable plug from the socket.
19. Use of any other accessories than recommended in this manual may represent a risk of injuries to persons and animals and may result in damage. The user and/or operator is responsible for any property damage or personal injury caused by improper use of this product.
20. This electric appliance complies with the corresponding safety requirements. In order to keep it safe, it is necessary to have any repairs done only by qualified persons with the use of original spare parts.
21. Store the product in a safe way. If the product is not used, it should be stored in a safe place and out of reach of children.



**WARNING!** Safety provisions and instructions described in this manual cannot cover all potential situations and risks which may occur. The operator and/or the user must apply common sense and alertness during the use of the product, especially in all other situations which are not described above.

## 2. DESCRIPTION

(see Fig. 1)

1. Power supply cable	Pump variant for suspension in a tank:
2. Handle	8. Tubes
3. Float switch clamp	8.a – Extension tube
4. Pump body	8.b – Extension tube with a grasp
5. Float switch	8.c – Outlet tube
6. Suction openings	8.d – Sealing
7. Outlet with hose adapter	8.e - Hook nut
11. Suspension rope	9. End piece with a closing valve
Pump variant with integrated float	Pump with cutting attachment:
10. Float mode switch	12. Cutting attachment

## 3. GET STARTED



### WARNING!

- **Read all safety instructions before using this product.**
- **Do not overload the product. Do not use the product for any other purposes than the intended ones. The product performs its work better and more safely if it is used only for the purposes for which it is intended.**

### 3.1 – Unpacking

- Remove the product from its packing.
- Check the product and accessories for undamaged condition.

### 3.2 – Outlet hose connection

1. Screw the outlet piece (7) on the outlet socket (Fig. 1). If a seal forms a part of the connection, check its correct positioning on the pump socket.
2. Connect a garden hose of the corresponding diameter to the outlet piece (7).
3. Secure the hose with a hose clamp (it is not included in the delivery).
4. When using the pump in a tank, attach one or both extension tubes (8.a, 8.b) to the outlet socket of the pump and attach the outlet tube (8.c) (Fig. 1); install the seals included in the delivery (8.d) between individual tubes.

Measure the depth of the pump submersing and fix the handle position by tightening the hook nut (8.e); suspend the pump in the tank by means of the handle.

Connect a garden hose to the outlet piece (9) using a quick coupler.

An example of installation and use is illustrated in Fig. 2.

### 3.3 – Float switch setting

The float switch (5) allows the pump automatic operation. See Fig. 3.

If water reaches the level of approximately 50 cm, the float switch activates the pump.

If water level drops to approximately 5 cm, the float switch stops the pump automatically.

It is possible to modify the water level height for the pump activation and deactivation by shortening a free length of cable between the pump and float. See Fig. 3.

Use the clamp (3) with which the pump is fitted and which is positioned in the top part of the pump for the float operating zone adjustment.

Adjust the float switch cable to the required length.

**NOTE:** If the operating length of the float switch cable is too short, correct operation of the float switch is not guaranteed.

### 3.4 – Use of the integrated float switch



**IMPORTANT!** Start the pump only if it is submerged in water by at least 8 cm in order to ensure sufficient pump chamber filling with water.

Automatic operation (AUTOMATIC): The integrated float switch starts the pump if the water level rises and stops the pump as soon as the water level drops.

Manual operation (MANUAL): Manual start of the pump is provided by the float switch position locking. For the pump turning off, it is necessary either to disconnect the supply cable plug from the mains or to unlock the float switch again.

Switching between automatic operation “AUTOMATIC” and manual operation “MANUAL” is carried out by the divided selector (10) on the float chamber side.

### 3.5 – Using the electronic operation control

The electronic operation control monitors the pressure and flow at the pump outlet. The pump starts automatically when immersed in water and switches off if either the water intake stops (no flow) or the operation without water (no pressure). When the water intake is resumed, the pump starts automatically. If the pump is switched off due to lack of water, the pump switches to an error state and waits for operator intervention (reset by disconnecting the pump from the power source for min. 10 s). Switching to an error state will also occur if a small water leak from the line is detected to prevent the pump from starting cyclically.

### 3.6 – Starting up

**NOTE:** Open the outlet line before use.

Observe and take into consideration the minimum water level, maximum transport height and maximum submersion depth.

- The pump should be positioned horizontally in order to ensure its stability during operation.
- Make sure that the float switch may move freely.
- Pump suction openings may never be covered during operation.
- Never put the pump directly on the bottom of the tank where impurities are settled; position it at a safe distance above these settled substances instead. Hang it on a suitable rope or use e.g. a brick or a pave for pump supporting.

**NOTE:** It is necessary to position the pump under the floor level for space draining (such as for water pumping out from a cellar).

## 4. OPERATION

### 4.1 – Intended use

- These submersible pumps are intended for domestic use. They are intended only for emptying flooded spaces or for water pumping out from wells, tanks or cellars, or irrigation and similar applications. These pumps are not intended for use in boreholes.
- The pumps for clean water are designed for pumping pure water without dispersed solids. The pumps for industrial water are intended for pumping pure water with suspended solid particles which are smaller than 3 mm in any direction. The pumps for contaminated water are intended for pumping soiled water with suspended soft particles which are smaller than 35 mm in any direction (see the section Technical Data).
- The pump is fully submersible: the depth of submersing may not exceed the value stated in the pump type label and in the Technical Data sheet).
- The pump may not be used for pumping of liquids or materials which are corrosive, flammable or explosive; it also may not be used for pumping greases, oils, toilet waste water or similar liquids.
- Pumped water temperature may not exceed 35 °C.
- Any other use is considered as improper use. The operator / user will be liable for any damages or injuries resulting from improper use. The manufacturer will not be held responsible for injuries resulting from use which does not comply with the instruction in this manual, or from incorrect use.

 **WARNING!** This pump is not intended for pumping drinking water.

## 4.2 – Operation

 **IMPORTANT!**

- Never start the pump in dry run (without water); it must be submersed in water before start.
- After submersing the pump in water, let it at rest for a while to allow its priming (until air bubbles are produced). Only then you can connect it to the mains.
- Never pump settled dirt. If you wish to pump dirt out, then suspend particles in water by a stream from the pump delivery line and then pump them out together with water.
- Pumping water containing abrasive particles may result in pump wear and reduction of its service life.
- The pump is not intended for continuous operation! E.g. for permanent water circulation. Avoid continuous pump operation for longer period than 1 hour. Let the pump at rest for several minutes before next start.
- Pay attention to ensure that the float is free to move, leave at least 10 cm from the wall of the trap.
- Protect the pump against frost. Store the pump in a safe place before the start of the frosty weather.

Connect the pump to the mains.

The pump starts and stops according to the control method used (see 3.3, 3.4 or 3.5).

In manual float operation mode, the pump operation must be monitored and switched off in time. There is a risk of damage to the pump due to dry running.

## 4.3 – Hints for the user

- If the output stream of water stops even if the pump is operating, turn it off immediately. Disconnect the pump from the mains and investigate the cause of the problem.
- The pump is fitted with a motor protected with a thermal fuse with automatic return. The motor is stopped automatically in the case of its overheating. As soon as the temperature drops to a normal value, the motor operation is restored. If any remedial steps are necessary, always disconnect the pump from the power supply at first.
- The pump is also provided with an automatic venting device for discharging of all air which could get in the chamber of the pump. When the water level drops below the venting opening (on the top or in the centre of the pump body), water flowing out of it will become apparent: this does not mean a fault but it corresponds to the normal pump operation.
- In the case of permanent installation, it is necessary to check regularly, at least once a month, technical condition of the pump, attention should be paid above all to operation of the float switch and cleanness of the suction opening.

## 5. MAINTENANCE AND STORAGE

 **WARNING!**

- **The product must be disconnected from power supply before any intervention in it.**
- **Safety and operational reliability can only be guaranteed when using original spare parts.**

### 5.1 – Maintenance

- The pump should be emptied thoroughly, dried and stored before beginning of the frosty weather or operated in an area where there is not any risk of frost.
- Rinse the pump including the suction openings with clean water regularly.
- Avoid pumping liquids containing abrasive substances such as sand. It reduces the pump service life.
- Make sure before each new use that all parts of the pump are in good condition.
- Clean plastic components with a soft clean cloth.

- Do not use aggressive cleaning agents (solvents or abrasive cleaning preparations) or abrasive sponges.

**5.2 – Cleaning of the integrated float chamber**

Keep the float chamber clean.

- Loosen the 2 screws in the upper part of the lid of the float chamber and open the lid.  
**NOTE:** The position of the lid in the lower part of the float chamber is ensured by tabs.
- Flush the float area with pure water.
- Put the lid back. First, insert the lower part of the cover by the tab into the holes in the pump body, press the cover and screw it.

**5.3 – Cleaning of the pump turbine area**

Regularly check and clean the suction area and pump turbine from dirt.

- Remove the cutting attachment (12) by unscrewing the screw in its center.
- Remove the screws at the bottom of the suction part of the pump and remove the suction part. Protect the exposed turbine against impacts and damage.
- Remove settled dirt using a suitable tool such as a wooden scraper. Then rinse this area thoroughly.
- If a pre-filter is present, wash it carefully in clean water and return it to its place.
- Put the suction part back on the pump body and attach it with screws.

**5.4 – Faults**

Never attempt to disassemble the pump. Only disassembly of the suction part and cleaning of the turbine area is allowed.

Have the pump checked and repaired by an authorized service plant if necessary (contact your dealer).

<b>Fault symptom</b>	<b>Potential cause</b>	<b>Remedy</b>
Pump does not start	- No mains power supply - Float does not switch	- Check mains voltage - Set float in a higher position
No flow	- Suction is blocked - Outlet hose is bent too sharply	- Clean suction openings on the suction part - Straighten the hose
Pump does not turn off	- Float cannot move freely	- Position pump correctly - Clean the float chamber.
Insufficient flow rate	- Suction is blocked - Reduction of pumping capability with settled dirt or soiled water	- Clean suction openings on the suction part - Clean the pump turbine area
Pump switches off after a short period of operation	- Thermal fuse stops the pump due to a blocked suction. - Water is too hot. Thermal fuse stops the pump.	- Clean the pump. Place the pump higher than the bottom. - Make sure that the max. water temperature of 35 °C cannot be exceeded









If the problem persists, contact your dealer or the service agent.

**5.5 – Storage**

The product should be stored in a dry place, in dry condition and out of reach of children.



## 6. TECHNICAL DATA

Model/Type	WPE 020	WPE 035R	WPE 040D	WPE 055	WPE 055D	WPE 110P	WPE 100PA	WPE 150DC
								
Intended use	for industrial water	for industrial water from tanks	for contaminated water	for industrial water	for contaminated water	for clean water	for clean water	for contaminated water
Voltage / Frequency	230 V ~ / 50 Hz	230 V ~ / 50 Hz	230 V ~ / 50 Hz	230 V ~ / 50 Hz	230 V ~ / 50 Hz	230 V ~ / 50 Hz	230 V ~ / 50 Hz	230 V ~ / 50 Hz
Power input	200 W	350 W	400 W	550 W	550 W	1100 W	1000 W	1500 W
Grade of motor protection	IP X8	IP X8	IP X8	IP X8	IP X8	IP X8	IP X8	IP X8
Insulation class	B	B	B	B	B	B	B	B
Max. flow rate	3900 l/h	2400 l/h	8100 l/h	9000 l/h	9900 l/h	5500 l/h	6000 l/h	16200 l/h
Max. delivery height	5 m	11 m	5 m	7,5 m	6,5 m	35 m	45 m	10 m
Max. submersion depth	5 m	7 m	5 m	7 m	7 m	7 m	15 m	5 m
Min. level height for operation	5 cm	5 cm	5 cm	2 cm	5 cm	5 cm	28 cm	10 cm
Max. diameter of dirt particles	3 mm	3 mm	35 mm	3 mm	35 mm	-	-	35 mm
Connection hose size	3/4", 1"	*	1", 5/4"	1", 5/4"	1", 5/4"	5/4"	1", 5/4"	2", 1 1/2" 5/4", 1"
Switch	cable float	cable float	cable float	integrated float	cable float	cable float	electronic control	cable float
Weight (without cable)	3,05 kg	3,9 kg	3,55 kg	4,1 kg	4,5 kg	6,5 kg	11,4 kg	22 kg
Pumped water max. temperature	35 °C	35 °C	35 °C	35 °C	35 °C	35 °C	35 °C	35 °C
Length of power cable	10 m	10 m	10 m	10 m	10 m	10 m	10 m	10 m

\*) Pump outlet is fitted with a quick-acting coupler

## 7. DISPOSAL



The packaging consists of a material that can be handed in for recycling at communal recycling facilities or collection bins.



### **Protect the environment! Do not throw power tools into household waste!**

In compliance with European Directive No. 2012/19/EU, worn electrical devices must be collected separately and handed in for ecological recycling. Information about the options for disposal of retired devices are provided by the municipal or city administration.

## 8. WARRANTY CONDITIONS

The warranty period is stated on the purchasing document, minimum 24 months, beginning from the hand-over of the device which has to be proven by the original purchasing document. The warranty applies to defects that the product has upon receipt and also to demonstrable manufacturing defects that occur during the warranty period. The warranty does not cover normal wear and tear of the product and its parts and damage caused by disregarding the instructions for use, neglecting maintenance, improper use, a result of the intentional damage, unprofessional intervention, modification or repair using non-original parts, as a result of external influences (oxidation, corrosion, flooding, etc.). Repairs during the warranty period may only be carried out by authorized service centres or the manufacturer's service.

## 9. EU Declaration of conformity

We, the undersigned, **Mountfield a.s., Mirošovická 697, 251 64 Mnichovice**, hereby declare under our sole responsibility that the product Submersible garden pumps

**WPE020, WPE040D, WPE035R, WPE055, WPE055D, WPE110P, WPE100PA, WPE150DC**

covered by this declaration complies with the relevant safety and health requirements of the Directives / Regulations, and subsequent amendments or additions: 2006/42/EC, 2014/35/EU, 2014/30/EU, 2011/65/EU

Conforms with the provisions of the following harmonised standards:

EN ISO 12100:2010

EN 809:1998+A1:2009+AC:2010

EN 60204-1:2018

EN 60335-1:2012+A11:2014+A13:2017+A1:2019+A14:2019+A2:2019+A15:2021

EN IEC 60335-2-41:2021+A11:2021

EN 62233:2008+AC:2008

EN 60034-1:2010+AC:2010

EN IEC 55014-1:2021

EN IEC 55014-2:2021

EN IEC 61000-3-2:2019+A1:2021

EN 61000-3-3:2013+A1:2019+A2:2021

The year of manufacture and the serial number are printed on the type plate.

Technical documentation available by: Mountfield a.s., Technical Dept., Všechnomy 56, 251 63 Strančice, Czech Republic

Made at / Date: Mnichovice, 30. 11. 2024

Mgr. Michal Pobežal  
General Director, Mountfield a.s.



Sehr geehrter Kunde,

wir danken Ihnen für Ihr Vertrauen, das Sie uns mit dem Kauf unseres Produktes geschenkt haben.

**Vor dem ersten Gebrauch dieses Produkts lesen Sie aufmerksam diese Gebrauchsanweisung. Darin finden Sie Informationen zur sicheren Verwendung des Produkts und zur Gewährleistung seiner Langlebigkeit. Bitte beachten Sie unbedingt alle Sicherheitshinweise in dieser Anweisung!**

**Diese Gebrauchsanweisung enthält auch Anweisungen, die besondere Aufmerksamkeit erfordern und auf wichtige Umstände hinweisen, die zur Vermeidung von schweren Verletzungen oder Schäden beachtet werden müssen und die im Text der Gebrauchsanweisung durch die folgenden Warnhinweise gekennzeichnet sind.**

**ACHTUNG!**

Diese Warnung weist auf Anweisungen hin, die befolgt werden müssen, um Situationen zu vermeiden, die zu schweren Verletzungen oder zum Tod führen können.

**WICHTIG!**

Diese Warnung weist auf Anweisungen hin, die befolgt werden müssen, um mechanisches Versagen, Beschädigung oder Zerstörung des Produkts zu verhindern.

**HINWEIS:** Die in dieser Anleitung aufgeführten Abbildungen und technischen Daten sind unverbindlich und können vom gelieferten Produkt abweichen. Das abgebildete oder beschriebene Zubehör muss nicht im Lieferumfang des Geräts enthalten sein. Der Hersteller behält sich das Recht vor, Änderungen im Sinne einer Weiterentwicklung ohne vorherige Mitteilung vorzunehmen.

**HINWEIS:** Alle erforderlichen Abbildungen finden Sie auf den ersten Seiten dieses Handbuchs: Innerhalb der einzelnen Beschreibungen werden Sie auf die entsprechenden Abbildungen verwiesen.

## 1. SICHERHEITSHINWEISE

### **BEVOR SIE DAS PRODUKT VERWENDEN WERDEN, LESEN SIE DIESE HINWEISE.**

Um Gefahr von Vermögensschäden oder anderen Schäden, sowie Gesundheitsschäden von Personen und Tieren zu minimieren, sind diese Sicherheitshinweise stets zu beachten.

1. Machen Sie sich mit den Bedienelementen und ordnungsgemäßer Verwendung der Pumpe vertraut.
2. Bei Brand- oder Explosionsgefahr (brennbare Flüssigkeiten, Feststoffe oder Gase) ist das Gerät nicht zu verwenden.
3. Bei der Arbeit immer vorsichtig vorgehen. Beobachten Sie, was Sie tun. Richten Sie sich nach gesundem Menschenverstand. Die Pumpe nicht verwenden, wenn man müde ist oder unter Einfluss von Alkohol, Medikamenten, die die Aufmerksamkeit beeinträchtigen könnten, oder unter Einfluss von Drogen steht.
4. Vermeiden Sie das unbeabsichtigte Einschalten. Bevor Sie den Stecker in die Steckdose stecken, vergewissern Sie sich, dass alle Bedingungen für ordnungsgemäßen Betrieb der Pumpe erfüllt wurden.
5. Lassen Sie die Passanten die Pumpe oder deren Anschluss- oder Verlängerungskabel nicht berühren. Alle Passanten (besonders Kinder) sollten sich in ausreichendem Abstand von der Pumpe und deren Arbeitsbereich befinden. Lassen Sie nie Kinder das Produkt benutzen. Zur Sicherstellung, dass die Kinder mit dem Produkt nicht spielen, sollten die Kinder von einem kompetenten Erwachsenen beaufsichtigt werden. Kinder dürfen dieses Produkt nicht verwenden.
6. Mit diesem Produkt dürfen nur ausreichend unterwiesene Erwachsene arbeiten. Dieses Produkt dürfen Personen (einschl. Kinder) mit eingeschränkten physischen, sensorischen oder psychischen Fähigkeiten oder ohne ausreichende Erfahrungen und Kenntnisse oder

- ohne Unterweisung bezüglich Verwendung des Produkts oder ohne Aufsicht von einer für deren Sicherheit verantwortliche Person nicht benutzen.
7. Die Versorgungsspannung sollte den auf dem Typenschild des Geräts angegebenen Werten entsprechen. Keine andere Versorgungsart verwenden.
  8. Die Pumpe sollte nur über ein Fehlerstromschutzschalter (RCD) mit dem Auslösestrom von max. 30 mA versorgt werden.
  9. Achten Sie darauf, dass der elektrische Anschluss auf einem trockenen, vor Überschwemmung geschützten Ort ausgeführt wird.
  10. Überprüfen Sie vor jeder Verwendung den technischen Zustand der Pumpe. Ist die Pumpe nicht im einwandfreien Zustand oder kann nicht zuverlässig ein- und ausgeschaltet werden, verwenden Sie die Pumpe nicht und lassen Sie sie in einer autorisierten Werkstatt reparieren.
  11. Bei Verwendung eines Verlängerungskabels überzeugen Sie sich, dass es für die beabsichtigte Verwendung geeignet ist. Bei Verwendung im Freien dürfen nur die Verlängerungskabel verwendet werden, die für diese Verwendungsart geeignet sind. Das Verlängerungskabel ist in ausreichendem Abstand von scharfen Kanten, Ölen und Wärmequellen zu halten.
  12. Das Anschluss- und Verlängerungskabel ist vor jeder Verwendung auf Alterung und Beschädigung zu prüfen. Bei Beschädigung des Anschlusskabels ist es nur vom Hersteller, Kundendienst oder einem Fachmann zu ersetzen. Bei Beschädigung des Verlängerungskabels ist es außer Betrieb zu setzen. Berühren Sie das beschädigte Anschluss- oder Verlängerungskabel nicht, bevor Sie es vom Stromnetz getrennt haben.
  13. Das Verlängerungskabel muss den gültigen örtlichen Vorschriften entsprechen und aus drei Leitern mit einem Mindestquerschnitt von 1,5 mm<sup>2</sup> und Belastung von 10-16A/250V bestehen. Die Kabel dürfen nicht leichter sein als Typ H05 RN-F.
  14. Bei Trennen des Anschlusskabels von der Steckdose ziehen Sie immer beim Stecker, nie am Kabel selbst.
  15. Bei der Verwendung der Pumpe darf sich keine Person im gepumpten Wasser oder in der Flüssigkeit aufhalten.
  16. Beim Umgang mit der Pumpe (Eintauchen und Herausziehen) ist die Pumpe nicht am Kabel, sondern am Aufhängeseil zu halten, das am Griff befestigt ist.
  17. Das Anschlusskabel oder Kabel des Schwimmerschalters nicht zum Tragen oder Aufhängen der Pumpe benutzen. Benutzen Sie den Griff oder das Aufhängeseil.
  18. Wenn das Gerät nicht benutzt wird, ist vor jeder Wartung und vor dem Zubehörwechsel die Versorgungsspannung immer durch das Ziehen des Anschlusskabelsteckers aus der Steckdose zu trennen.
  19. Verwendung eines anderen als in dieser Anleitung empfohlenen Zubehörs kann zur Verletzung von Personen oder Tieren führen oder Schäden verursachen. Benutzer und/oder Betreiber ist für alle Sachschäden oder Personenschäden verantwortlich, die durch unsachgemäßen Gebrauch dieses Produkts verursacht werden.
  20. Dieses E-Gerät erfüllt einschlägige Sicherheitsanforderungen. Um seine Sicherheit zu gewährleisten, dürfen Reparaturen nur von qualifizierten Personen, unter Verwendung der Originalersatzteile durchgeführt werden.
  21. Das Gerät ist sicher zu lagern. Wenn das Gerät nicht verwendet wird, ist es an einem trockenen Ort zu lagern, außer Reichweite von Kindern.



**ACHTUNG!** Die Sicherheitsmaßnahmen und Hinweise in dieser Anleitung können nicht alle eventuell auftretenden Situationen und Gefahren abdecken. Der Betreiber und/oder Benutzer sollte sich nach gesundem Verstand richten und beim Betrieb des Geräts, besonders in allen anderen, oben nicht angeführten Situationen vorsichtig vorgehen.

## 2. BESCHREIBUNG

(Siehe Abb.1)

1. Anschlusskabel	Pumpenoption zum Einhängen im Tank
2. Griff	8. Rohre
3. Schelle des Schwimmerschalters	8.a – Verlängerungsrohr
4. Pumpengehäuse	8.b – Verlängerungsrohr mit Halterung
5. Schwimmerschalter	8.c – Auslaufrohr
6. Sauggitter	8.d – Dichtung
7. Auslaufstutzen mit Schlauchende	8.e - Halterungsmutter
11. Aufhängeseil	9. Endstück mit Absperrventil
Pumpenoption mit integriertem Schwimmer:	Pumpe mit Schneidaufsatz:
10. Betriebsartenschalter des Schwimmers	12. Schneidaufsatz

## 3. VOR DER VERWENDUNG



### ACHTUNG!

- **Vor der Verwendung dieses Geräts sind alle Sicherheitshinweise zu lesen.**
- **Das Gerät nicht überlasten. Das Gerät nicht für andere als vorgesehene Zwecke verwenden. Das Gerät arbeitet besser und sicherer, wenn es nur für vorgesehene Zwecke verwendet wird.**

### 3.1 - Auspacken

- Das Gerät aus der Verpackung herausnehmen.
- Überprüfen, ob das Gerät und Zubehör unbeschädigt ist.

### 3.2 - Schlauchanschluss

1. Auf den Auslaufstutzen das Ausgangsendstück (7) einschrauben (Abb. 1). Wenn zur Verbindung eine Dichtung gehört, ihre richtige Position auf dem Pumpenstutzen überprüfen.
2. An das Ausgangsendstück (7) den Gartenschlauch mit entsprechendem Durchmesser anschließen.
3. Schlauch mit Schlauchschelle befestigen /nicht im Lieferumfang enthalten/.
4. Bei einer Tankpumpe (nach der Tiefe Ihres Tanks) ein oder zwei Verlängerungsrohre (8.a, 8.b) verschrauben, zum Auslaufstutzen der Pumpe anschrauben und das Auslaufrohr (8.c) (Abb. 1) befestigen; zwischen den Rohren ist die mitgelieferte Dichtung zu verwenden (8.d). Die Tauchtiefe der Pumpe abmessen und die Halterungsposition durch das Nachziehen der Mutter (8.e) fixieren; Pumpe auf der Halterung in den Tank einhängen. Zum Endstück (9) den Gartenschlauch mithilfe der Schnellkupplung anschließen. Abb. 2 stellt ein Installations- und Verwendungsbeispiel dar.

### 3.3 - Einstellung des Schwimmerschalters

Der Schwimmerschalter (5) ermöglicht den automatischen Pumpenbetrieb. Siehe Abb.3.

Wenn der Wasserpegel das Niveau von ca. 50 cm erreicht, schaltet der Schwimmerschalter die Pumpe ein.

Wenn der Wasserpegel auf das Niveau von ca. 5 cm sinkt, schaltet der Schwimmerschalter die Pumpe automatisch aus.

Durch das Verkürzen der freien Kabellänge zwischen der Pumpe und dem Schwimmer kann der Wasserpegel zum Auslösen von Ein- und Ausschalten der Pumpe angepasst werden. Siehe Abb.3.

Zur Einstellung des Schwimmerschalterarbeitsbereichs ist die Schelle (3) zu verwenden, die zu diesen Zwecken dient und sich im oberen Teil der Pumpe befindet.

Die gewünschte Kabellänge des Schwimmerschalters einstellen.

**HINWEIS:** Richtige Funktion des Schwimmerschalters ist bei zu kurzen Kabellänge nicht gewährleistet.

### 3.4 - Verwendung des integrierten Schwimmerschalters



**WICHTIG!** Pumpe nur dann einschalten, wenn sie mindestens 8 cm tief im Wasser eingetaucht ist, um ausreichende Überflutung der Kammer sicherzustellen.

Automatikbetrieb (AUTOMATIC): Der Integrierte Schwimmerschalter schaltet die Pumpe ein, wenn der Wasserpegel ansteigt, und aus, wenn der Wasserpegel sinkt.

Handbetrieb (MANUAL): Durch Sicherung der Schwimmerschalterposition startet die Pumpe im Handbetrieb. Zum Ausschalten der Pumpe entweder den Anschlusskabelstecker vom Netz trennen oder den Schwimmerschalter lösen.

Umschalten zwischen dem Automatikbetrieb „AUTOMATIC“ und Handbetrieb „MANUAL“ erfolgt mit dem Schiebeschalter (10), der seitlich auf der Kammer des Schwimmers angebracht ist.

### 3.5 – Einsatz automatischer elektronischer Verkehrssteuerung

Die elektronische Betriebssteuerung überwacht den Druck und Durchfluss am Pumpenausgang. Die Pumpe startet automatisch, wenn sie in Wasser eingetaucht ist, und schaltet sich ab, wenn entweder die Wasseraufnahme stoppt (kein Fluss) oder sie ohne Wasser läuft (kein Druck). Wenn die Wasseraufnahme wiederhergestellt ist, startet die Pumpe automatisch. Wenn die Pumpe aufgrund von Wassermangel ausgeschaltet wurde, wechselt die Pumpe in einen Fehlerzustand und wartet auf einen Bedienereingriff (Das Zurücksetzen erfolgt durch Trennen der Pumpe von der Stromquelle für min. 10 s). Ein Fehlerzustand tritt auch auf, wenn ein kleines Wasserleck in der Leitung erkannt wird, um zu verhindern, dass die Pumpe zyklisch startet.

### 3.6 - Einschalten

**HINWEIS:** Vor der Verwendung den Auslauf öffnen.

Auf minimalen Wasserstand, maximale Förderhöhe und maximale Tauchtiefe achten.

- Die Pumpe muss vertikal aufgestellt sein, um ihre Stabilität während des Betriebs zu gewährleisten.
- Überprüfen, ob sich der Schwimmerschalter frei bewegen kann.
- Die Pumpenansaugöffnungen der Pumpe nie während des Betriebs verdecken.
- Die Pumpe nie auf den Tankboden stellen, wo sich Verschmutzungen abgelagert haben, sondern im sicheren Abstand über diese Verschmutzungen platzieren. Hängen Sie es an ein geeignetes Kabel oder verwenden Sie beispielsweise einen Ziegelstein oder eine Fliese, um die Pumpe zu stützen.

**HINWEIS:** Zum Entwässern von Räumen (zum Beispiel beim Auspumpen von Keller) ist die Pumpe unter dem Bodenniveau aufzustellen.

## 4. BETRIEB

### 4.1 - Vorgesehene Verwendung

- Diese Pumpen sind Tauchpumpen für privaten Gebrauch. Sie sind nur zum Auspumpen von überfluteten Räumen oder zum Wasserfördern aus Brunnen, Tanks, Kellern, Bewässerung o.ä. vorgesehen. Diese Pumpen sind nicht für den Einsatz in Bohrlöchern vorgesehen.
- Reinwasserpumpen dienen zum Pumpen von sauberem Wasser ohne dispergierte Feststoffpartikel. Die Gebrauchswasser Pumpen sind zum Fördern von Frischwasser mit verteilten Festpartikeln mit der Körnung von max. 3 mm, in allen Richtungen vorgesehen. Die Schmutzwasser Pumpen sind zum Fördern von Frischwasser mit verteilten Weichpartikeln mit der Körnung von max. 35 mm, in allen Richtungen vorgesehen (siehe Abschnitt Technische Daten).
- Die Pumpe ist voll tauchfähig: die Tauchtiefe darf den auf dem Typenschild und in den Technischen Daten angegebenen Wert nicht übersteigen.
- Die Pumpe darf nicht zum Fördern von ätzenden, brennbaren oder explosiven Flüssigkeiten oder Materialien verwendet werden, sowie zum Fördern von Fetten, Ölen, WC-Abwässern oder ähnlichen Flüssigkeiten.
- Die Temperatur des geförderten Wassers darf 35 °C nicht überschreiten.
- Jede andere Verwendung gilt als nicht bestimmungsgemäße Verwendung des Geräts. Der Benutzer / Bediener haftet für alle Schäden oder Verletzungen, die durch unsachgemäßen Gebrauch entstehen. Der Hersteller kann nicht für Schäden und Verletzungen haftbar gemacht werden, die

sich aus der Verwendung des Geräts unter Missachtung dieser Anweisung und/oder aus unsachgemäßer Bedienung ergeben.

 **ACHTUNG! Diese Pumpe ist nicht zum Fördern von Trinkwasser vorgesehen.**

#### 4.2 - Betrieb

 **WICHTIG!**

- Die Pumpe nie trocken (ohne Wasser) laufen lassen, vor dem Einschalten ist die Pumpe ins Wasser zu tauchen.
- Nach dem Eintauchen der Pumpe ins Wasser sie kurz stehen lassen, damit sie sich mit Wasser füllen kann (keine Luftblasen steigen auf), erst dann kann die Pumpe ans Stromnetz angeschlossen werden.
- Nie abgelagerte Verschmutzungen fördern. Wenn diese Verschmutzungen abgepumpt werden sollen, die Verschmutzungen mit dem Wasserstrahl von der Förderleitung der Pumpe im Wasser verteilen. So werden sie zusammen mit dem Wasser abgepumpt.
- Förderung von Wasser mit Scheuerpartikeln führt zum Verschleiß der Pumpe und verringert ihre Lebensdauer.
- Die Pumpe ist nicht für Dauerbetrieb geeignet! Z.B. für dauerhafte Wasserumwälzung. Vermeiden, dass die Pumpe mehr als 1 Stunde ununterbrochen läuft. Vor der nächsten Inbetriebnahme die Pumpe mehrere Minuten stehen lassen.
- Darauf achten, dass der Schwimmer sich frei bewegen kann, mindestens 10 cm von der Schachtwand Abstand halten.
- Die Pumpe vor Frost schützen. Bei Frostgefahr die Pumpe einlagern.

Die Pumpe an das Stromnetz anschließen.

Die Pumpe startet und stoppt entsprechend der verwendeten Steuerungsmethode (siehe 3.3, 3.4 oder 3.5).

Im manuellen Betriebsmodus des Schwimmers ist es notwendig, den Betrieb der Pumpe zu überwachen und diese rechtzeitig abzuschalten. Es besteht die Gefahr einer Beschädigung der Pumpe durch Trockenlauf.

#### 4.3 – Benutzertipps

- Wenn der Förderstrom unterbrochen ist, obwohl die Pumpe weiterarbeitet, ist die Pumpe sofort auszuschalten. Die Pumpe vom Netz trennen und die Problemursache feststellen.
- Der Pumpenmotor ist durch einen Thermoauslöser mit automatischem Wiedereinschalten geschützt. Bei Überhitzung wird der Motor automatisch abgeschaltet. Sobald die Temperatur den normalen Wert erreicht, wird der Motorbetrieb erneut wiederhergestellt. Sind Abhilfemaßnahmen erforderlich, immer zuerst die Pumpe von der Spannung trennen.
- Die Pumpe ist auch mit einer Entlüftungseinrichtung zum Auslassen der in der Pumpe befindlichen Luft ausgestattet. Wenn der Wasserspiegel unter die Entlüftungsöffnung (oben oder in der Mitte des Pumpengehäuses) sinkt, entweicht durch die Öffnung eine geringe Wassermenge: das ist keine Störung, sondern eine normale Pumpenfunktion.
- Bei dauerhafter Installation ist regelmäßig, mindesten 1 pro Monat, der technische Zustand der Pumpe, besonders die Schwimmerschalterfunktion und Sauberkeit der Ansaugöffnungen zu überprüfen.

## 5. WARTUNG UND LAGERUNG

 **ACHTUNG!**

- **Vor jedem Eingriff ins Gerät ist die Stromversorgung zu trennen.**
- **Sicherheit und Betriebssicherheit können nur bei Verwendung von Original-Ersatzteilen gewährleistet werden.**

### 5.1 - Wartung

- Bei Frostgefahr die Pumpe sorgfältig entleeren, trocknen und einlagern oder in einem frostsicheren Raum betreiben.
- Die Pumpe einschl. Sauggitter regelmäßig mit Frischwasser spülen.
- Förderung von Flüssigkeiten mit enthaltenen Scheuermaterialien, wie z.B. Sand vermeiden. Das verringert die Lebensdauer der Pumpe.
- Vor jeder erneuten Verwendung darauf achten, dass alle Pumpenteile im guten Zustand sind.
- Kunststoffteile mit weichem, sauberem Tuch reinigen.
- Keine aggressiven Reinigungsmittel (Lösungsmittel oder Scheuermittel) oder Scheuerschwämme verwenden.

### 5.2 – Reinigung des Bereichs des integrierten Schwimmers

Den Bereich des Schwimmers sauber halten.

- Lösen Sie die 2 Schrauben im oberen Teil des Deckels der Schwimmerkammer und öffnen Sie den Deckel.  
**HINWEIS:** Die Position des Deckels im unteren Teil der Schwimmerkammer ist durch Laschen gesichert.
- Den Bereich des Schwimmers mit Frischwasser spülen.
- Deckel erneut aufsetzen. Setzen Sie zuerst den unteren Teil der Laschenabdeckung in die Löcher im Pumpenkörper ein, drücken Sie die Abdeckung und schrauben Sie sie fest.

### 5.3 – Reinigung des Turbinenbereichs der Pumpe

Ansaugbereich und Pumpenturbine regelmäßig kontrollieren und von Verschmutzungen befreien.

- Entfernen Sie den Schneidaufsatz (12), indem Sie die Schraube in der Mitte lösen.
- Die Schrauben auf der Unterseite des Pumpensaugteils lösen und den Saugteil entfernen. Freigelegte Turbine gegen Stöße und Beschädigung schützen.
- Mit einem geeigneten Werkzeug, z.B. einem Holzschaber und mit Wasser die abgelagerten Verschmutzungen entfernen. Den Innenraum gründlich spülen.
- Den Saugteil auf das Pumpengehäuse aufsetzen und festschrauben.

### 5.4 - Störungen

Nie versuchen, die Pumpe zu demontieren. Zulässig ist lediglich die Demontage des Saugteils und Reinigung des Turbinenbereichs.

Wenn erforderlich, die Pumpe von einer autorisierten Werkstatt überprüfen und reparieren lassen (sich an den Fachhändler wenden).

Störung	Mögliche Ursache	Lösung
Pumpe startet nicht	- keine Stromversorgung - Schwimmerschalter schaltet nicht	- Netzanschluss überprüfen - Schwimmerschalter in eine höhere Lage bringen
Kein Durchfluss	- Ansaugen ist verstopft - Auslaufschlauch ist geknickt	- Saugöffnungen reinigen - Schlauch gerade biegen
Pumpe schaltet nicht aus	- Schwimmerschalter kann nicht untertauchen	- Pumpe richtig positionieren - Die Schwimmerkammer reinigen.
Kein ausreichender Durchfluss	- Ansaugen ist verstopft - Förderleistung durch Ablagerungen oder Schmutzwasser eingeschränkt	- Saugöffnungen reinigen - Turbinenbereich der Pumpe reinigen











Störung	Mögliche Ursache	Lösung
Pumpe schaltet nach kurzer Laufzeit ab	<ul style="list-style-type: none"> <li>- Thermoauslöser stoppt die Pumpe aufgrund einer verstopften Ansaugung</li> <li>- Wasser ist zu heiß Thermoauslöser stoppt die Pumpe.</li> </ul>	<ul style="list-style-type: none"> <li>- Pumpe reinigen. Platzieren Sie die Pumpe höher als den Boden.</li> <li>- Sich vergewissern, dass die maximale Wassertemperatur 35 °C nicht überschreiten kann</li> </ul>

Wenn die Probleme weiterhin bestehen, wenden Sie sich an Ihren Händler oder eine autorisierte Service-Werkstatt.

### 5.5 - Lagerung

Das Produkt muss an einem trockenen Ort, im trockenen Zustand und außer Reichweite von Kindern aufbewahrt werden.

## 6. TECHNISCHE DATEN

Modell/Typ	WPE 020	WPE 035R	WPE 040D	WPE 055	WPE 055D	WPE 110P	WPE 100PA	WPE 150DC
								
Verwendungszweck	Gebrauchswasser	Gebrauchswasser in Tanks	Schmutzwasser	Gebrauchswasser	Schmutzwasser	Sauberes Wasser	Sauberes Wasser	Schmutzwasser
Spannung / Frequenz	230 V ~ / 50 Hz	230 V ~ / 50 Hz	230 V ~ / 50 Hz	230 V ~ / 50 Hz	230 V ~ / 50 Hz	230 V ~ / 50 Hz	230 V ~ / 50 Hz	230 V ~ / 50 Hz
Leistungsbedarf	200 W	350 W	400 W	550 W	550 W	1100 W	1000 W	1500 W
Schutzgrad	IP X8	IP X8	IP X8	IP X8	IP X8	IP X8	IP X8	IP X8
Isolierklasse	B	B	B	B	B	B	B	B
Max. Durchfluss	3900 l/h	2400 l/h	8100 l/h	9000 l/h	9900 l/h	5500 l/h	6000 l/h	16200 l/h
Max. Förderhöhe	5 m	11 m	5 m	7,5 m	6,5 m	35 m	45 m	10 m
Max. Tauchtiefe	5 m	7 m	5 m	7 m	7 m	7 m	15 m	5 m
Min. Betriebswasserspiegel	5 cm	5 cm	5 cm	2 cm	5 cm	5 cm	28 cm	10 cm
Max. Schmutzpartikeldurchmesser	3 mm	3 mm	35 mm	3 mm	35 mm	-	-	35 mm
Anschlussschlauch	3/4", 1"	*	1", 5/4"	1", 5/4"	1", 5/4"	5/4"	1", 5/4"	2", 1 1/2" 5/4", 1"
Schalten	Kabelschwimmer	Kabelschwimmer	Kabelschwimmer	Integrierter Schwimmer	Kabelschwimmer	Kabelschwimmer	Elektronische Verwaltung	Kabelschwimmer
Gewicht (ohne Kabel)	3,05 kg	3,9 kg	3,55 kg	4,1 kg	4,5 kg	6,5 kg	11,4 kg	22 kg
Max. Temperatur des Förderwassers	35 °C	35 °C	35 °C	35 °C	35 °C	35 °C	35 °C	35 °C
Länge Stromkabel	10 m	10 m	10 m	10 m	10 m	10 m	10 m	10 m

\*) Druckseite der Pumpe ist mit Schnellkupplung versehen

## 7. ENTSORGUNG



Die Verpackung besteht aus Materialien, die man der Wiederverwertung im Wertstoffhof der Gemeinde oder in den Sammelbehältern zuführen kann.



### **Schützen Sie die Umwelt! Entsorgen Sie elektrische Geräte nicht im Hausmüll!**

In Übereinstimmung mit der EU-Richtlinie 2012/19/EU müssen die Elektroaltgeräte getrennt gesammelt und der umweltgerechten Wiederverwertung zugeführt werden. Informationen zur Entsorgung Ihres Altgeräts erhalten Sie von Ihrer Gemeinde- oder Stadtverwaltung.

## 8. GARANTIEBEDINGUNGEN

Die Gewährleistungsfrist ist im Verkaufsbeleg aufgeführt, beträgt mindestens 24 Monate und sie beginnt mit der Produktübernahme zu laufen; dies ist mit dem Original-Verkaufsbeleg nachzuweisen. Die Garantie erstreckt sich auf Mängel, die das Produkt bei der Übernahme aufweist, sowie auf nachweisbare Herstellungsfehler, die während der Gewährleistungsfrist auftreten. Die Gewährleistung erstreckt sich nicht auf den normalen Verschleiß des Produkts und dessen Teile sowie auf Schäden, die durch Nichtbeachtung der Bedienungsanleitung, Vernachlässigung der Wartung, unsachgemäßen Gebrauch, vorsätzliche Beschädigung, unsachgemäße Eingriffe, Änderung oder Reparatur unter Verwendung von Nicht-Originalteilen, äußere Einflüsse (Oxidation, Korrosion, Überschwemmung usw.) verursacht werden. Reparaturen während der Garantiezeit dürfen nur von autorisierten Werkstätten oder der Servicewerkstatt des Herstellers durchgeführt werden.

## 9. EU Konformitätserklärung

Wir, der Unterzeichnende im Namen der, **Mountfield a.s., Mirošovická 697, 251 64 Mnichovice**, erklären hiermit in unserer eigenen Verantwortung, daß das Produkt Tauchpumpen



**WPE020, WPE040D, WPE035R, WPE055, WPE055D, WPE110P, WPE100PA, WPE150DC**

auf das sich diese Erklärung bezieht, in Übereinstimmung mit den Sicherheits- und Gesundheitsanforderungen der folgenden Richtlinien / Verordnung sowie ihren Zusätzen ist, in der geltenden Fassung: 2006/42/EC, 2014/35/EU, 2014/30/EU, 2011/65/EU

Ist konform mit den Bestimmungen der folgenden harmonisierten Normen:

EN ISO 12100:2010

EN 809:1998+A1:2009+AC:2010

EN 60204-1:2018

EN 60335-1:2012+A11:2014+A13:2017+A1:2019+A14:2019+A2:2019+A15:2021

EN IEC 60335-2-41:2021+A11:2021

EN 62233:2008+AC:2008

EN 60034-1:2010+AC:2010

EN IEC 55014-1:2021

EN IEC 55014-2:2021

EN IEC 61000-3-2:2019+A1:2021

EN 61000-3-3:2013+A1:2019+A2:2021

Produktionsjahr und Produktionsnummer siehe Typenschild.

Am Technische Dokumentation hinterlegte: Mountfield a.s., Technische Leitung, Všechnomy 56, 251 63 Strančice, Tschechische Republik

Aufgesetzt in / Datum: Mnichovice, 30. 11. 2024

Mgr. Michal Pobežal

Generaldirektor Mountfield a.s.



# MTF



**CZ**

**POZOR!** Tento návod musí doprovázet výrobek po celou dobu jeho životnosti.

**SK**

**POZOR!** Tento návod musí sprevádzať výrobok po celú dobu jeho životnosti.

**EN**

**WARNING!** This owner's manual must accompany the product for all its life.

**DE**

**ACHTUNG!** Diese Anleitung muß das Produkt während seiner gesamten Lebensdauer begleiten.

**PL**

**UWAGA!** Niniejsza instrukcja powinna towarzyszyć produktowi przez cały okres jego użytkowania.

**HU**

**FIGYELEM!** Ezt a kézikönyvet a termékkel annak hasznos élettartama alatt kell kísélnie.

**IT**

**ATTENZIONE!** Questo manuale deve accompagnare la prodotto durante tutta la sua vita.

**ES**

**¡ATENCIÓN!** Este manual debe acompañar a la producto durante toda su vida útil.

**Mountfield**  
pool & garden