

MTF

GTA-41-60T

CZ	NÁVOD K POUŽITÍ	Aku strunová sekačka
SK	NÁVOD NA POUŽITIE	Aku strunová kosačka
EN	USER MANUAL	Battery Grass Trimmer



1AKU4021

02/2025 – No. 887B

Mountfield a.s.
Mirošovická 697
CZ - 251 64 Mnichovice

1

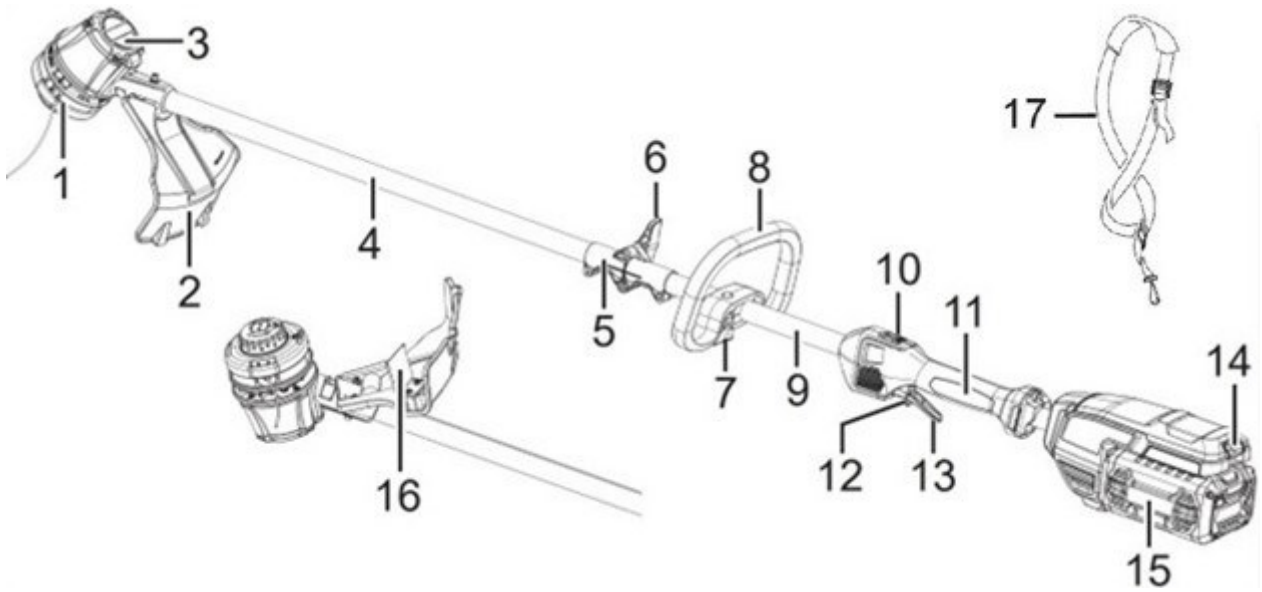

2

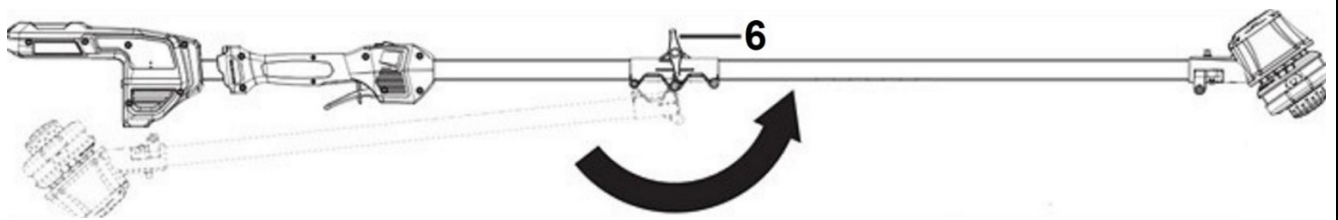

3

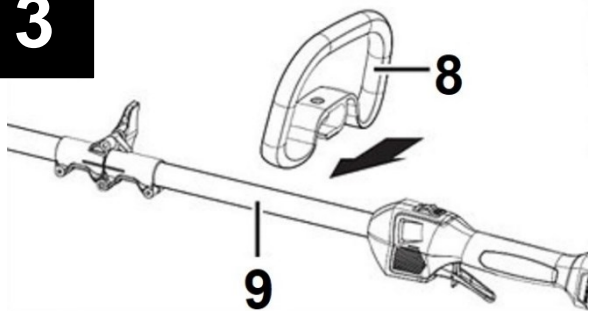

4

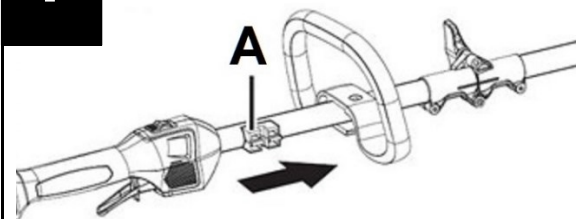

5

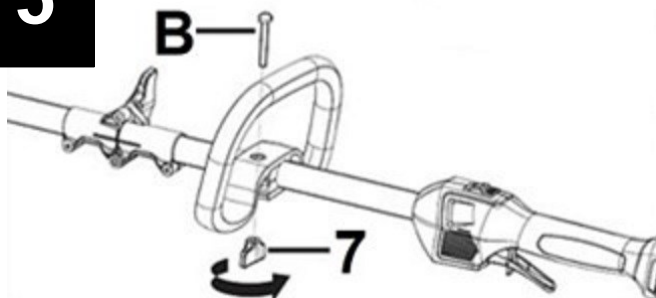

6

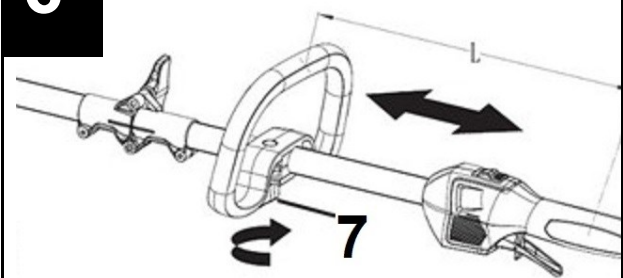

7

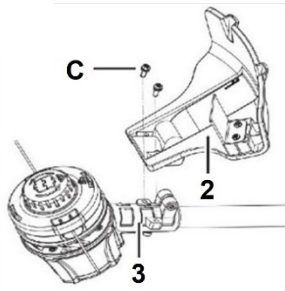

8

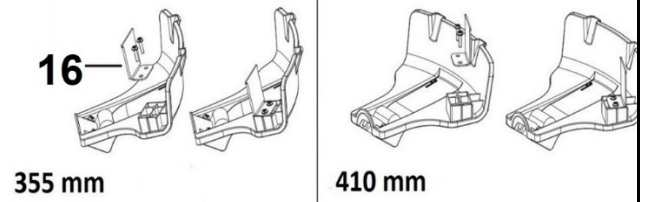

9

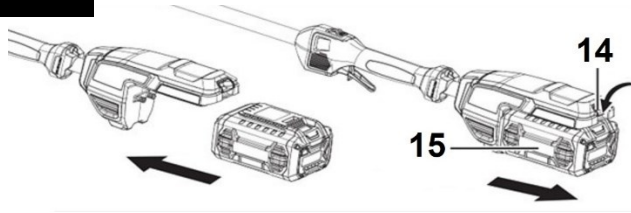

10

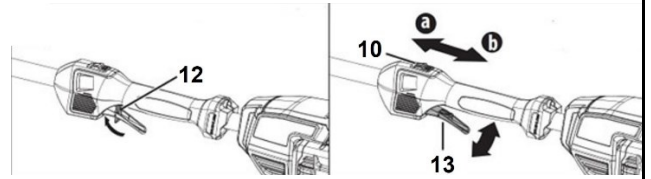

11

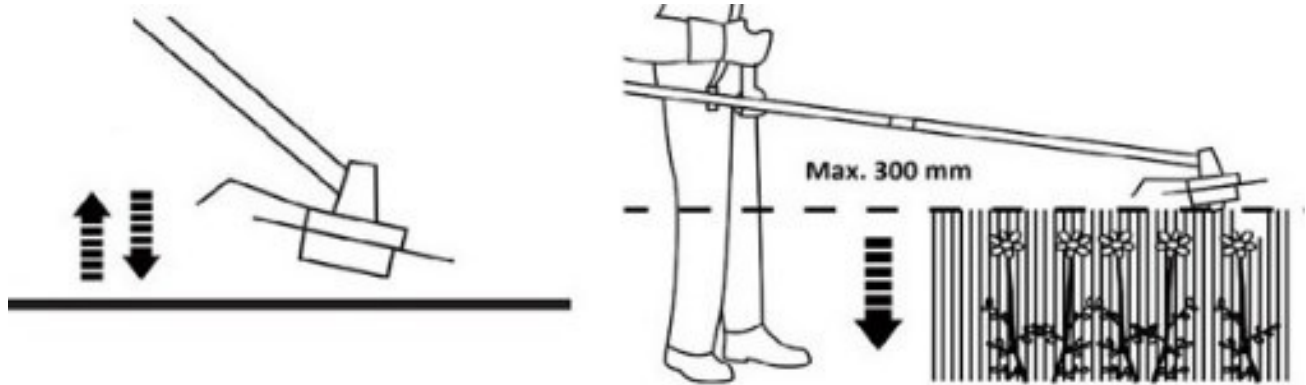

12

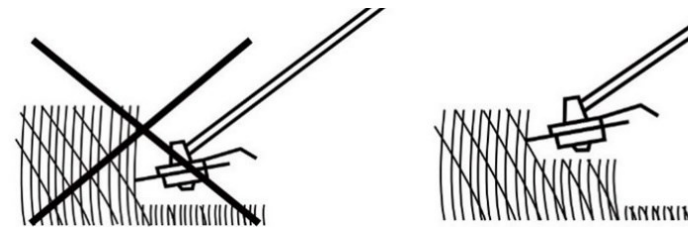

13

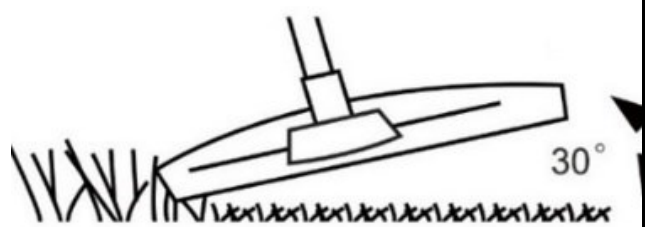

14



15

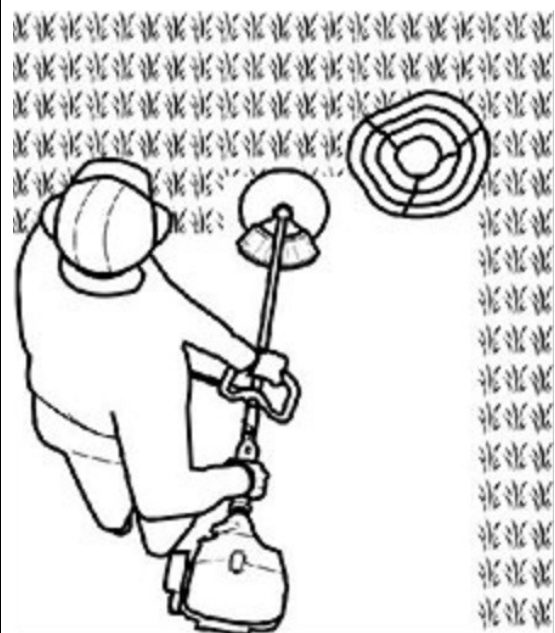

16

1



2

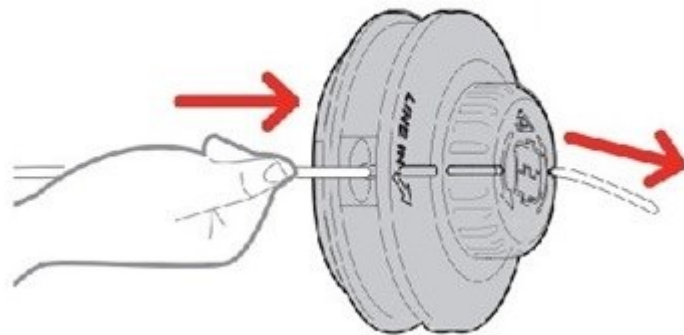

3

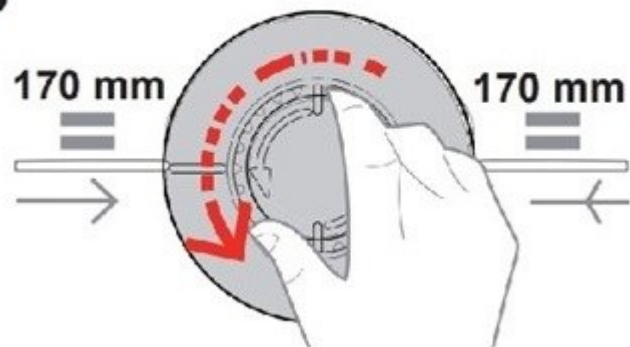

Vážený zákazníku,
děkujeme za důvěru, kterou jste nám projevil koupí našeho výrobku.

Před prvním použitím tohoto výrobku si přečtete tento návod k použití. Naleznete v něm informace o bezpečném způsobu použití výrobku a zajištění jeho dlouhé životnosti. Věnujte zvýšenou pozornost všem bezpečnostním pokynům uvedeným v tomto návodu!

Tento návod k použití obsahuje i pokyny, které vyžadují zvláštní pozornost a poukazují na důležité okolnosti, které je nutné vzít v úvahu, abyste předešli vážným úrazům nebo škodám a jsou v textu návodu označeny následujícími výstrahami.



POZOR!

Tato výstraha označuje pokyny, které musí být dodržovány, aby se předešlo situacím, které mohou vést k vážnému úrazu nebo smrti.



DŮLEŽITÉ!

Tato výstraha označuje pokyny, které musí být dodrženy, aby se předešlo mechanickým závadám, poškození nebo zničení výrobku.



POZNÁMKA

Tato výstraha označuje užitečné rady nebo pokyny k používání výrobku.

Informace, popisy a vyobrazení v tomto návodu k použití odpovídají známému stavu v době tvorby tohoto návodu a výrobce si vyhrazuje právo na provádění změn bez předchozího upozornění. Obrázky mohou obsahovat volitelnou výbavu a příslušenství a nemusí zahrnovat veškerou standardní výbavu.

ÚČEL POUŽITÍ

Při použití ke stanovenému účelu splňuje tento stroj nejnovější technické požadavky a aktuální bezpečnostní předpisy platné v době jeho uvedení na trh.

Tento stroj byl navržen a vyroben k vyžínání a sečení trávy na soukromých pozemcích a rekreačních zahradách a nesmí se používat k jiným účelům.

Tento stroj je určen pouze pro soukromé použití. Použití stroje pro soukromé použití představuje roční provozní dobu, která obecně nepřekračuje 50 hodin.

Tento stroj není vhodný ke komerčnímu nebo průmyslovému použití.

Použití k jakémukoli jinému účelu než zde uvedenému, je nesprávné. Nesprávné použití, neodborné zásahy do stroje nebo použití neoriginálních součástí, které nebyly dodány výrobcem, může způsobit poškození stroje a ohrozit bezpečnost obsluhy nebo okolostojících osob, a zbavuje výrobce jakékoli zákonné odpovědnosti.



POZNÁMKA: Ilustrace a popisy uvedené k tomto návodu nejsou přísně závazné. Výrobce si vyhrazuje právo na provádění případných změn bez povinnosti aktualizace tohoto návodu.

TENTO NÁVOD USCHOVEJTE PRO POZDĚJŠÍ POUŽITÍ!

Obsah

1. POPIS STROJE.....	6
2. SYMBOLY.....	7
3. VŠEOBECNÉ BEZPEČNOSTNÍ POKYNY	8
4. BEZPEČNOSTNÍ POKYNY PRO VYŽÍNAČE	10
5. SESTAVENÍ	12
6. OBSLUHA	13
7. ÚDRŽBA	14
8. PŘEPRAVA A SKLADOVÁNÍ	15
9. ODSTRAŇOVÁNÍ PROBLÉMŮ	16
10. SERVIS A NÁHRADNÍ DÍLY	16
11. LIKVIDACE.....	16
12. ZÁRUČNÍ PODMÍNKY	16
13. TECHNICKÉ ÚDAJE.....	17

1. POPIS STROJE

1. Strunová hlavice

Žací nástroj vybavený nekovovými strunami, který slouží k sečení trávy.

2. Ochranný štít

Zařízení určené k ochraně obsluhy před neúmyslným kontaktem s žacím nástrojem a před vrženými předměty.

3. Motor

Podporuje a pohání strunovou hlavici.

4. Přední část

Na jejím konci je motor a strunová hlavice.

5. Skládací konektor

Zařízení pro nastavení stroje do přepravní a skladovací polohy.

6. Zajišťovací knoflík

Zajišťuje skládací konektor v pracovní poloze.

7. Pojistka přední rukojeti

Zajišťuje přední rukojeť.

8. Přední rukojeť

Pro levou ruku, k manipulaci se strojem.

9. Zadní část

Je na ní komora pro baterii a zadní rukojeť.

10. Přepínač otáček

Nastavuje vysoké nebo nízké otáčky motoru.

11. Zadní rukojeť

Pro pravou ruku, k manipulaci se strojem.

12. Bezpečnostní pojistka spínače

Zařízení, které zabraňuje zapnutí spínače.

13. Spínač

Zapíná a vypíná motor.

14. Uvolňovací tlačítko baterie

Zajišťuje baterii ve stroji a uvolní ji ze stroje.

15. Baterie

Dodává elektrickou energii motoru.

16. Ořezávací nůž

Je umístěn v ochranném štítu a slouží k oříznutí žací struny po jejím vysunutí ze strunové hlavice na délku odpovídající technickým parametrům stroje.

17. Popruh

Slouží k zavěšení a nesení stroje.



POZNÁMKA Veškeré potřebné obrázky naleznete na prvních stránkách tohoto návodu k použití. V rámci jednotlivých popisů budete odkazováni na příslušné obrázky.

2. SYMBOLY

Na této stránce jsou vyobrazeny a popsány bezpečnostní symboly, které jsou na stroji či v návodu. Než se pokusíte stroj sestavit a provozovat, dbejte všech symbolů, porozumějte jim a dodržujte je.



Pozor! / Výstraha!



Používejte pracovní ochranné rukavice!



Používejte ochranné brýle a ochranu sluchu.



Používejte ochrannou obuv.

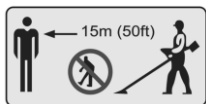

Udržujte minimální vzdálenost 15 metrů od okolostojících osob a zvířat.



Povolení / Utažení
Ukazuje směr povolení / utažení.



Označení CE.
Potvrzuje shodu výrobku s požadavky příslušných směrnic Evropské unie.



Přečtěte si návod k použití!



Nikdy nevystavujte dešti (nebo vlhkosti).



Vyjměte baterii.
Před čištěním nebo údržbou odpojte nebo vyjměte baterii.



Maximální otáčky žacího nástroje.



Riziko vymrštění. Během použití stroje udržujte nepovolané osoby mimo pracovní prostor.

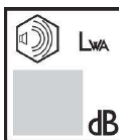

Garantovaná hladina akustického výkonu.



Nepoužívejte kovové žací nástroje. Používejte jen doporučené žací struny.

3. VŠEOBECNÉ BEZPEČNOSTNÍ POKYNY



POZOR! Pročtěte si všechna bezpečnostní upozornění a pokyny. Opomenutí při dodržování těchto bezpečnostních upozornění a pokynů může vést k úrazu elektrickým proudem, ke vzniku požáru a/nebo k vážnému zranění osob.

Uschovejte si všechny pokyny a návod pro budoucí použití.

V těchto bezpečnostních upozorněních používaný pojem „elektrické nářadí“ se vztahuje na elektrické nářadí napájené ze sítě (se síťovými kabely) a na elektrické nářadí napájené akumulátory (bez síťových kabelů).

1) Bezpečnost na pracovišti

- a) **Udržujte svoje pracoviště čisté a dobře osvětlené.** *Nepořádek nebo neosvětlené pracoviště mohou zapříčinit nehody.*
- b) **S elektrickým nářadím nepracujte v prostředí s nebezpečím výbuchu, ve kterém se vyskytují hořlavé kapaliny, plyny nebo prach.** *Elektrické nářadí vytváří jiskry, které mohou prach nebo páry zapálit.*
- c) **Dbejte na to, aby při práci s elektrickým nářadím byly děti a jiné osoby v bezpečné vzdálenosti.** *V případě odvrácení pozornosti můžete ztratit kontrolu nad prováděnou činností.*

2) Elektrická bezpečnost

- a) **Vidlice přívodu elektrického nářadí musí konstrukcí odpovídat síťové zásuvce. Vidlici přívodu v žádném případě neupravujte. Nepoužívejte žádné zásuvkové adaptéry společně s nářadím, které má ochranný vodič.** *Neupravené vidlice a odpovídající zásuvky snižují riziko úrazu elektrickým proudem.*
- b) **Vyhýbejte se tělesnému kontaktu s uzemněnými povrchy jako např. potrubí, tělesa ústředního topení, sporáky a chladničky.** *V případě, že je tělo uzemněno, je riziko úrazu elektrickým proudem vyšší.*
- c) **Elektrické nářadí nevystavujte dešti nebo mokrému prostředí.** *Vniknutí vody do elektrického nářadí zvyšuje riziko úrazu elektrickým proudem.*
- d) **Nepoužívejte přívodní kabel k jiným účelům. Nikdy nenoste ani netahejte elektrické nářadí za přívodní kabel, ani za něj nářadí nezavěšujte. Nevytahujte vidlici ze zásuvky tahem za kabel. Chraňte kabel před vysokými teplotami, olejem, ostrými hranami nebo pohyblivými částmi nářadí.** *Poškozené nebo pokroucené kabely zvyšují nebezpečí úrazu elektrickým proudem.*
- e) **Pokud s elektrickým nářadím pracujete venku, používejte pouze takové prodlužovací kabely, které jsou určeny k použití venku.** *Použití kabelu určeného k použití venku snižuje riziko úrazu elektrickým proudem.*
- f) **Pokud se nedá vyhnout použití elektrického nářadí ve vlhkém prostředí, používejte napájení chráněné proudovým chráničem (RCD).** *Používání proudového chrániče snižuje nebezpečí úrazu elektrickým proudem.*

3) Bezpečnost osob

- a) **Při používání elektrického nářadí buďte pozorní, dávejte pozor na to, co děláte, přistupujte k práci s elektrickým nářadím s rozvahou. Nepoužívejte elektrické nářadí, jste-li unaveni nebo jste-li pod vlivem drog, alkoholu nebo léků.** *Chvilé nepozornosti při práci s elektrickým nářadím může mít za následek vážná zranění.*
- b) **Používejte osobní ochranné prostředky. Vždy noste ochranné pracovní rukavice a ochranu očí.** *Používání osobního ochranných prostředků jako je maska proti prachu, protismyková bezpečnostní obuv, ochranná přilba nebo protihlukové ochrany sluchu, vždy podle druhu a použití elektrického nářadí, snižuje riziko zranění.*
- c) **Předcházejte náhodnému uvedení nářadí do provozu. Zkontrolujte, zda je elektrické nářadí vypnuté dříve, nežli ho připojíte k síti a/nebo zasunete akumulátor, uchopíte nebo ponese.** *Přenášení nářadí s prstem na spínači nebo zapojování vidlice do zásuvky se zapnutým spínačem může být příčinou nehod.*

- d) **Před zapnutím nářadí odstraňte z jeho blízkosti všechny seřizovací nástroje nebo klíče.** *Nástroj nebo klíč, který se nachází v rotující části nářadí, může způsobit zranění.*
- e) **Pracujte jen tam, kam bezpečně dosáhnete. Vyhněte se nezvyklému držení těla. Dbejte na stabilní postoj a vždycky udržujte rovnováhu.** *Budete tak elektrické nářadí lépe kontrolovat v nečekaných situacích.*
- f) **Noste vhodné oblečení. Nenoste volné oblečení nebo ozdoby. Dbejte, aby vaše vlasy, oděv a rukavice byly v bezpečné vzdálenosti od pohyblivých dílů.** *Volné oblečení, ozdoby nebo dlouhé vlasy se mohou do pohyblivých dílů zachytit.*
- g) **Pokud je možné použít zařízení k odsávání prachu a záchytná zařízení, zkontrolujte, zda jsou tato zapojená a správně použita.** *Použití zařízení k odsávání prachu může snížit ohrožení prachem.*
- h) **Obsluha nesmí dopustit, aby se kvůli rutině, která vychází z častého používání nářadí, stala samolibou a začala ignorovat zásady bezpečnosti nářadí.** *Neopatrná činnost může ve zlomku vteřiny způsobit závažné poranění.*
- 4) Používání a ošetřování elektrického nářadí**
- a) **Nářadí nepřetěžujte. Ke své práci používejte vždy k tomu určené elektrické nářadí.** *Správně zvolené elektrické nářadí bude lépe a bezpečněji vykonávat práci, pro kterou bylo konstruováno.*
- b) **Nepoužívejte elektrické nářadí, které se nedá zapnout nebo vypnout spínačem.** *Elektrické nářadí, které se nedá ovládat spínačem, je nebezpečné a je zapotřebí ho nechat opravit.*
- c) **Vytáhněte vidlici ze zásuvky anebo vyjměte akumulátor předtím, než budete provádět nastavení elektrického nářadí, vyměňovat příslušenství nebo nářadí odložíte.** *Toto bezpečnostní opatření zabraňuje neúmyslnému spuštění nářadí.*
- d) **Nepoužívané elektrické nářadí uchovávejte mimo dosah dětí. Nedovolte pracovat s nářadím osoby, které nejsou s ním seznámené nebo které nečetly tyto pokyny.** *Elektrické nářadí je nebezpečné, pokud ho používají nezkušené osoby.*
- e) **O nářadí se pečlivě starejte. Kontrolujte, zda pohyblivé části bezchybně fungují a nezasekávají se. Soustředte se na praskliny nebo poškození, které mohou ohrozit bezpečnou funkci elektrického nářadí. Poškozené díly nechte před použitím nářadí vyměnit.** *Mnohé nehody mají svou příčinu v nedostatečně udržovaném elektrickém nářadí.*
- f) **Řezné nástroje udržujte ostré a čisté. Pozorně ošetřované řezné nástroje s ostrými řeznými hranami se méně zasekávají a lehčeji se vedou.**
- g) **Používejte elektrické nářadí, příslušenství, pracovní nástroje atd. podle těchto pokynů a tak, jako je to pro tento speciální typ nářadí předepsané. Přitom zohledněte pracovní podmínky a prováděnou činnost.** *Používání elektrického nářadí na jiné, než určené účely může vést k nebezpečným situacím.*
- h) **Rukojeti a úchopové povrchy je nutno udržovat suché, čisté a bez mastnot.** *Kluzké rukojeti a úchopové povrchy neumožňují v neočekávaných situacích bezpečné držení a kontrolu nářadí.*
- 5) Používání a údržba bateriového nářadí**
- a) **Nářadí je nutno nabíjet pouze nabíječem, který je určen výrobcem.** *Nabíječ, který může být vhodný pro jeden typ bateriové soupravy, může být při použití s jinou bateriovou soupravou příčinou nebezpečí požáru.*
- b) **Nářadí je nutno používat pouze s bateriovou soupravou, která je výslovně určena pro dané nářadí.** *Používání jakýchkoli jiných bateriových souprav může být příčinou nebezpečí úrazu nebo požáru.*
- c) **Není-li bateriová souprava právě používána, chraňte ji před stykem s jinými kovovými předměty, jako jsou kancelářské sponky, mince, klíče, hřebíky, šrouby, nebo jiné malé kovové předměty, které mohou způsobit spojení jednoho kontaktu baterie s druhým.** *Zkratování kontaktů baterie může způsobit popáleniny nebo požár.*
- d) **Při nesprávném používání mohou z baterie unikat tekutiny; vyvarujte se kontaktu s nimi. Dojde-li k náhodnému styku s těmito tekutinami, opláchněte postižené místo vodou. Dostane-li se tekutina do oka, vyhledejte navíc lékařskou pomoc. Tekutiny unikající z baterie mohou způsobit záněty nebo popáleniny.**

- e) **Bateriová souprava nebo náradí, které je poškozeno nebo přestavěno, se nesmí používat.** *Poškozené nebo upravené akumulátory se mohou chovat nepředvídatelně, které může mít za následek oheň, výbuch nebo nebezpečí úrazu.*
- f) **Bateriové soupravy nebo náradí se nesmí vystavovat ohni nebo nadměrné teplotě.** *Vystavení ohni nebo teplotě vyšší než 130 °C může způsobit výbuch.*
- g) **Je nutno dodržovat všechny pokyny nabíjení a nenabíjet bateriovou soupravu nebo náradí mimo teplotní rozsah, který je uveden v návodu k používání.** *Nesprávné nabíjení nebo nabíjení při teplotách, které jsou mimo uvedený rozsah, mohou poškodit baterii a zvýšit riziko požáru.*

6) Servis

- a) **Opravy svého elektrického náradí svěřte pouze kvalifikované osobě, která bude používat originální náhradní díly.** *Tím zajistíte, že zůstane zachována stejná úroveň bezpečnosti elektrického náradí jako před opravou.*
- b) **Poškozené bateriové soupravy se nesmí nikdy opravovat.** *Oprava bateriových souprav by měla být prováděna pouze u výrobce nebo v autorizovaném servisu.*

4. BEZPEČNOSTNÍ POKYNY PRO VYŽÍNAČE

- a) **Nepoužívejte stroj za špatných povětrnostních podmínek, zvláště, hrozí-li riziko blesků.** *To snižuje riziko zasažení bleskem.*
- b) **Kvůli zvířatům je třeba pečlivě prohlédnout oblast, kde se má stroj používat.** *Zvířata mohou být během činnosti zraněna sekačkou trávy.*
- c) **Důkladně prohlédněte prostor, kde se bude stroj používat, a odstranit všechny kameny, klacky, dráty, kosti a jiné cizí předměty.** *Odhozené předměty mohou způsobit poranění osob.*
- d) **Před použitím stroje vždy pohledem zkontrolujte, že nůž a sestava nožových součástí nejsou opotřebené nebo poškozené.** *Opotřebené nebo poškozené části zvyšují riziko poranění.*
- e) **Používejte ochranu očí, uší, hlavy a rukou.** *Vhodné ochranné vybavení omezí zranění osob v důsledku odletujících úlomků nebo náhodného kontaktu se strunou nebo kotoučem.*
- f) **Při práci se strojem vždy noste protiskluzovou a ochrannou obuv.** *Se strojem se nesmí pracovat bez obuvi nebo v otevřených sandálech.* *To snižuje riziko poranění nohou způsobené kontaktem s pohybujícím se žacím nástrojem.*
- g) **Při práci se strojem vždy noste dlouhé kalhoty.** *Holá kůže zvyšuje pravděpodobnost poranění odhozenými předměty.*
- h) **Při práci se strojem držte kolemjdoucí v dostatečné vzdálenosti.** *Odhozené úlomky mohou způsobit vážné zranění osob.*
- i) **Při obsluze stroje vždy používejte obě ruce.** *Držení stroje oběma rukama zabrání ztrátě kontroly.*
- j) **Stroj držte pouze za izolované úchopné plochy, protože žací nástroj se může dotknout skrytých vodičů.** *Kontakt žacího nástroje s "živým" vodičem může způsobit, že odkryté kovové části stroje budou pod napětím a obsluha může být zasažena elektrickým proudem.*
- k) **Vždy řádně stůjte a obsluhujte stroj pouze na pevném, bezpečném a rovném povrchu.** *Kluzký nebo nestabilní povrch může způsobit ztrátu rovnováhy nebo kontroly nad strojem.*
- l) **Se strojem nepracujte na příliš strmých svazích.** *To snižuje riziko ztráty kontroly, uklouznutí a pádu, což může vést k poranění osob.*
- m) **Při práci na svahu se vždy ujistěte, že máte stabilní postoj, vždy pracujte napříč svahem, nikdy nahoru nebo dolů, a pohybujte se mimořádně opatrně, pokud měníte směr pohybu.** *To snižuje riziko ztráty kontroly, uklouznutí a pádu, což může vést k poranění osob.*
- n) **Při práci se strojem udržujte všechny části těla v dostatečné vzdálenosti od žacího nástroje.** *Před spuštěním stroje se ujistěte, že se žací nástroj ničeho nedotýká.* *Chvilka nepozornosti při práci se strojem může vést k zachycení vašeho oděvu nebo části těla a k poranění.*
- o) **Neprovozujte stroj nad výškou pasu.** *To pomáhá předcházet nechtěnému kontaktu žacího nástroje a umožňuje lepší kontrolu nad strojem v neočekávaných situacích.*

- p) **Nedotýkejte se žacích nástrojů a ostatních nebezpečných pohyblivých částí, když jsou ještě v pohybu.** *To snižuje riziko poranění pohyblivými částmi.*
- q) **Při odstraňování zaseknutého materiálu nebo čištění sekačky trávy je nutno se ujistit, že jsou všechny síťové spínače vypnuty a baterie odpojena.** *Neočekávaná činnost sekačky trávy může vést k vážnému poranění osob.*
- r) **Stroj přenášejte vypnutý s žacím nástrojem a mimo dosah těla.** *Správná manipulace se strojem sniží pravděpodobnost náhodného kontaktu s pohybujícím se žacím nástrojem.*
- s) **Používejte pouze náhradní strunové hlavy a kotouče určené výrobcem.** *Nesprávné náhradní díly mohou vážně poškodit stroj a ohrozit bezpečnost.*
- t) **Při nárazu na tvrdý předmět nebo pokud dochází k nadměrným vibracím, zkontrolujte stroj, zda není poškozen.** *Nadměrné vibrace a poškozený žací nástroj ohrožují bezpečnost.*
- u) **Držte ruce mimo dosah ostrého zařízení určeného k omezení délky struny.** *Při manipulaci se strojem používejte pracovní ochranné rukavice.*
- v) **Se strojem nepracujte v mokré trávě. Chodte, nikdy neběhejte.** *To snižuje riziko uklouznutí a pádu, což může vést k poranění osob.*
- w) **Udržujte všechny chladicí přívody vzduchu bez nečistot.** *Zablokované přívody vzduchu a nečistoty mohou vést k přehřátí nebo nebezpečí požáru.*

ZBYTKOVÁ RIZIKA

Mohou se objevit dodatečná zbytková rizika při použití tohoto stroje, které nemusí být obsaženy v uvedených bezpečnostních pokynech. Tato rizika mohou vzniknout v důsledku nesprávného použití, dlouhodobého použití atd. I při dodržování příslušných bezpečnostních předpisů a používání bezpečnostních prvků, nemohou být vyloučena určitá zbytková rizika. Mezi ně patří:

- Zranění způsobená kontaktem s jakoukoli rotující / pohyblivou částí.
- Zranění způsobená při výměně dílů, pracovního nástroje nebo příslušenství.
- Zranění způsobená dlouhodobým použitím stroje. Používáte-li tento stroj delší dobu, zajistěte, aby byly prováděny pravidelné pracovní přestávky.
- Poškození sluchu. Používejte osobní ochranné prostředky na ochranu sluchu.



POZOR! Nebezpečí poškození sluchu. Za normálních podmínek je obsluha tohoto stroje vystavena úrovni hluku 85 dB(A) nebo vyšší. Používejte chrániče sluchu!



POZOR! Za provozu tento stroj vytváří elektromagnetické pole. Toto pole může za určitých okolností narušit činnost aktivních nebo pasivních zdravotních implantátů. Za účelem snížení rizika život ohrožujícího úrazu doporučujeme osobám se zdravotními implantáty, aby se před použitím tohoto výrobku poradili s lékařem a výrobcem implantátu.



POZNÁMKA Mohou existovat místní předpisy (bezpečnost a ochrana zdraví při práci a pracovního prostředí), které mohou omezovat používání stroje. Je na uživateli, aby se s takovými předpisy seznámil a dodržoval je.



POZOR!

Při déle trvající práci je uživatel vystaven otřesům, které mohou vést ke zbledání prstů (Raynaudův syndrom) anebo syndromu karpálního tunelu.

V tomto stavu se snižuje schopnost ruky vnímat a regulovat teplotu, což vede k pocitům necitlivosti a horka a může vyústit v poškození nervové a cévní soustavy a nekrotizaci tkáně.

Zatím nejsou známy všechny faktory vedoucí k nemoci zbledených prstů, patří však mezi ně definitivně chladné počasí, kouření a nemoci cév a krevního oběhu, i dlouhodobé či intenzivní působení otřesů. Riziko nemoci zbledených prstů a syndromu karpálního tunelu omezíte takto:

- Noste rukavice a udržujte ruce v teple.
- Udržujte náradí v dobrém stavu. Nástroj s uvolněnými součástkami nebo poškozenými či opotřebenými tlumiči vibruje silněji.
- Rukojeť držte vždy pevně, neobepínejte ji však dlouho zbytečně silně. Dělejte přestávky.

Ani přes výše uvedená preventivní opatření nelze riziko nemoci zbledených prstů a syndromu karpálního tunelu zcela vyloučit. Osobám, které budou s náradím pracovat dlouhodobě a pravidelně, proto doporučujeme, aby bedlivě sledovaly stav svých rukou a prstů. Zpozorujete-li některý z výše uvedených syndromů, vyhledejte neprodleně lékaře.

5. SESTAVENÍ

Rozbalení

- Opatrně vyjměte výrobek z obalu. Ujistěte se, že máte všechny položky uvedené v obsahu balení.
- Pečlivě výrobek zkontrolujte, zda během přepravy nedošlo k jeho rozbití nebo poškození.
- Nevyhazujte obalový materiál, dokud výrobek pečlivě nezkontrolujete a uspokojivě nezprovozníte. Návod k použití uschovejte na suchém místě pro další konzultaci.

Obsah balení:

- Strunová sekačka
- Popruh
- Ochranný štít
- Návod k použití

Rozložení stroje

1. Strunová sekačka je zabalena ve složené poloze, stroj rozložíte přidržením a otočením přední trubky přibližně o 180 stupňů.
2. Otáčením zajišťovacího knoflíku (6) ve směru hodinových ručiček zajistíte stroj v provozní poloze. (obr. 2)

Instalace přední rukojeti

1. Nasadte přední rukojeť (8) na zadní část (9). (obr. 3)
2. Posuňte distanční díl (A) po zadní části do drážky v přední rukojeti. (obr. 4)
3. Zasuňte šroub (B) skrz přední rukojeť a distanční díl a pak jej přišroubujte s pojistkou přední rukojeti (7). (obr. 5)
4. Polohu přední rukojeti můžete upravit podle sebe. Otočením pojistky přední rukojeti doleva ji povolíte, posuňte přední rukojeť na trubce a pak aretaci dotáhněte, až budete mít přední rukojeť v požadované poloze. (obr. 6)



DŮLEŽITÉ! Vzdálenost L mezi středem dvou rukojetí by měla být alespoň 250 mm.

Montáž ochranného štítu (obr. 7)

1. Nasuňte ochranný štít (2) na motor (3).
2. Štít upevněte pomocí dvou dodaných vrtů (C).

Nastavte šířku záběru (obr. 8)

Tento stroj může mít nastavenou různou šířku záběru tím, že otočíte ořezávací nůž. Tento nůž je namontován v ochranném štítu a umožňuje zkrátit žací strunu na potřebnou délku.

1. Demontujte ořezávací nůž (16) a otočte jej o 180 stupňů.
2. Znovu nainstalujte ořezávací nůž na ochranný štít.

 **POZOR!** Riziko zranění! Při manipulaci s ořezávacím nožem noste ochranné rukavice. Nikdy nepoužívejte stroj bez správně namontovaného ochranného štítu s ořezávacím nožem.

Vložení / vyjmutí baterie (obr. 9)

- Vložení baterie: Vyrovnajte vystouplá žebra baterie s vodícími drážkami bateriové komory, baterii (15) vložte a zatlačte, dokud nezaklapne pojistka. Před zahájením provozu se ujistěte, že je baterie ve stroji zajištěna.
- Vyjmutí baterie: Stiskněte tlačítko uvolnění baterie (14) a současně baterii vytáhněte.

 **POZOR!** Před zahájením provozu se ujistěte, že je baterie zcela usazena a zajištěna v bateriové komoře. Pokud baterie není bezpečně usazena, může dojít k jejímu vypadnutí a následnému vážnému zranění osob nebo poškození stroje.

6. OBSLUHA

 **POZOR!** Před každým použitím proveďte kontrolu technického stavu stroje. Pokud je stroj poškozen či vykazuje známky opotřebení, nepoužívejte jej a nechte opravit.

 **POZOR!** Při práci dodržujte všechny bezpečnostní pokyny a používejte ochranné pomůcky.

 **POZOR!** Po vypnutí motoru běží žací nástroj ještě několik sekund. Proto se nedotýkejte spodní části stroje, dokud se žací nástroj nezastaví.

Zapnutí a vypnutí (obr. 10)

Otočte pojistku spínače (12) ukazovákem doprava a současně stiskněte spínač (13).

Po zapnutí spínače není nutné nadále držet pojistku.

Jakmile uvolníte spínač, vrátí se spolu s pojistkou do původního zajištěného stavu. Před opětovným zapnutím stroje znovu otočte pojistku.

Přepínač otáček (obr. 10)

Stroj má dvoje volitelné otáčky, tj. vysoké otáčky ($a=6000 \text{ min}^{-1}$) a nízké otáčky ($b=4500 \text{ min}^{-1}$).

Vysoké otáčky se používají na hustý porost nebo trávu, nízké otáčky se používají na řídký plevel nebo podobnou měkkou vegetaci.

Posuňte přepínač otáček (10) směrem k přední rukojeti, abyste nastavili vysoké otáčky; nízké otáčky nastavíte v opačném směru.

 **POZNÁMKA:** Při práci v nízkých otáčkách má stroj cca poloviční spotřebu energie.

Úprava délky struny (obr. 11)

Strunu můžete prodloužit bez zastavení motoru. Za chodu sekačky klepněte strunovou hlavicí o zem. Struna se tak automaticky prodlouží a ořezávacím nožem se upraví na správnou délku. Nejlepší je strunovou hlavicí klepnout na holé půdě nebo na posečeném trávníku. Nekomlejte o betonový nebo tvrdý povrch, hrozí její poškození.

 **POZOR!** Nepracujte se strunou, která je delší, než je stanovený průměr daný polohou ořezávacího nože v ochranném štítu. Příliš dlouhé struny mohou způsobit přehřívání motoru a poškození stroje, a představovat riziko úrazu.

Nastavení popruhu a používání stroje

 **POZOR!** Stroj při používání musí být vždy bezpečně připojen k popruhu.

V opačném případě nebudete moci stroj bezpečně ovládat, což může vést ke zranění vás nebo jiných osob. Nikdy nepoužívejte popruh s vadným rychloupínáním.

Rychloupínání a správná výška popruhu

Správné nastavení délky ramenního popruhu umožní správné vyvážení stroje a jeho snadnější obsluhu. Spojení závěsného oka na zadní části a popruhu (17) je řešeno karabinkou. Polohu závěsného oka na trubce nastavte tak, aby byl zavěšený stroj vyvážen s mírným nakloněním na zadní motorovou část. Délku ramenního popruhu nastavte tak, aby zavěšený stroj měl správnou výšku nad zemí. V případě nebezpečí a nutnosti rychle odložit stroj stiskněte strany červené spony a uvolněte stroj od popruhu.

Doporučení pro dosažení nejlepších výsledků sečení

- Držte stroj pevně oběma rukama za přední a zadní rukojeť. Nikdy stroj nepoužívejte pouze jednou rukou.
- Nezvedejte strunovou hlavici výše než ke kolenům. Čím výše budete strunovou hlavici držet, tím vyšší je riziko vymrštění předmětů.
- Používejte plynulý kývavý pohyb strunovou hlavici ze strany na stranu a pomalý postup vpřed (obr. 14), v úhlu strunové hlavice cca 20 - 30° (Obr. 13) vůči povrchu trávníku.
- Nedávejte strunovou hlavici do porostu trávy dříve, dokud nestisknete spínač a strunová hlavice se neroztočí na plné otáčky.
- U vysoké trávy sečte travu postupně v několika krocích od vršku stonků dolů (Obr. 12).
- Pokud začne sekačka snižovat rychlost otáček, snižte její zátěž.
- Zvláštní pozornost věnujte práci v blízkosti stromů, keřů či jiných pevných překážek (obr. 15). Zbytečný kontakt žací struny s překážkou vede k jejímu rychlejšímu opotřebení.
- Při práci nad holými místy a místy pokrytými štěrkem postupujte se zvýšenou opatrností, protože struna může vysokou rychlostí odmrstit malé kameny. Ochranné kryty nemohou zachytit předměty odražené od tvrdých povrchů.

 **POZOR!** Používejte pouze kvalitní nylonovou strunu. Nikdy nepoužívejte drát nebo strunu zesílenou drátem. Do strunové hlavice doplňujte pouze nylonovou žací strunu správného průměru.

7. ÚDRŽBA

 **POZOR!** Nebezpečí úrazu! Před jakoukoli činností údržby nebo kontroly vyjměte akumulátorovou baterii ze stroje a vyčkejte, až se rotující části úplně zastaví.

 **DŮLEŽITÉ!** Správná údržba je nezbytná pro zachování původní účinnosti a bezpečnosti stroje po celou dobu jeho provozu.

- Používejte ochranné rukavice.
- Udržujte všechny matice, šrouby a vruty pevně utažené, aby byl stroj v bezpečném provozním stavu.
- Nikdy nepoužívejte stroj s opotřebovanými nebo poškozenými díly. Poškozené díly je třeba vyměnit a nikdy je neopravovat.
- Používejte pouze originální náhradní díly. Náhradní díly, které nejsou stejné kvality, mohou vážně poškodit stroj a ohrozit bezpečnost.
- Pokud se na vašem stroji vyskytne porucha, je poškozen nebo vyžaduje servis, obraťte se na autorizovaný servis.

Čištění



POZOR! K čištění stroje nepoužívejte vodu ani kapalné čisticí prostředky. Nikdy k čištění stroje nepoužívejte tlakovou myčku!

- Po každém použití tupou škrabkou odstraňte zbytky trávy a nečistot zespodu ochranného štítu.
- Ze stroje odstraňte nečistoty a prach štětcem a vlhkým hadříkem.
- Větrací otvory v krytech udržujte čisté a průchozí, aby se zamezilo přehřátí motoru.
- Elektrické kontakty v prostoru pro baterii čistěte suchým čistým hadříkem.

Zavedení žací struny (obr. 16)

Strunová hlavice stroje má skvělý inovativní systém zavádění struny.

Jestliže nylonová struna dojde, můžete snadno zavést novou:

1. Zastavte stroj a vyjměte baterii.
2. Stroj dejte na rovnou stabilní plochu tak, aby strunová hlavice směřovala nahoru.
3. Otáčejte cívkou, dokud se šipka na cívce nebude naproti šipce na strunové hlavici (obr. 16-1).
4. Uřízněte 6 m struny.
5. Zasuňte strunu do otvoru označeného „LINE IN“ a vytáhněte ji z protilehlého otvoru tak, až bude délka na obou stranách stejná (obr. 16-2).
6. Točte cívkou doleva, až se většina struny namotá na cívku, a pak zastříhněte oba konce struny na 170 mm. (obr. 16-3)



POZOR! Nikdy nepoužívejte ocelové struny!

8. PŘEPRAVA A SKLADOVÁNÍ

Přeprava

- Vypněte stroj a vyjměte akumulátorovou baterii a vyčkejte, až se rotující části úplně zastaví.
- Při přepravě stroje v ruce jej držte za rukojeti tak, aby pracovní část stroje směřovala dozadu, proti směru vaší chůze.
- Přepravujete-li stroj ve vozidle, zajistěte jej proti náhodnému pohybu.

Skladování

- Vypněte stroj a vyjměte baterii.
- Před uložením nechte stroj vždy vychladnout.
- Proveďte výše uvedené operace čištění a základní údržby.
- Stroj skladujte na suchém a bezpečném místě chráněném před vlhkostí, mimo dosah dětí a jiných neoprávněných osob.

9. ODSTRAŇOVÁNÍ PROBLÉMŮ

Problém	Příčina	Odstranění
Motor se nespustí, když je stisknut spínač.	Baterie není zajištěna. Baterie není nabitá. Závada na stroji.	Chcete-li baterii zajistit, ujistěte se, že západky na horní straně baterie zapadly na své místo. Nabijte baterii. Obraťte se na autorizovaný servis.
Motor běží, ale žací nástroj nepracuje.	Nečistoty nebo něco jiného ucpává žací nástroj.	Vyjměte baterii, vyčistěte žací nástroj od nečistot.
Stroj se během provozu vypíná.	Příliš horká baterie. Elektrická závada.	Nechte baterii postupně vychladnout. Obraťte se na autorizovaný servis.
Doba běhu stroje je příliš krátká.	Baterie není plně nabitá. Životnost baterie byla dosažena nebo překročena.	Plně nabijte baterii. Pro výměnu se obraťte na autorizovaný servis.

Pokud potíže přetrvávají, kontaktujte svého prodejce nebo autorizovaný servis.

10. SERVIS A NÁHRADNÍ DÍLY

Servis a náhradní díly zajišťuje váš prodejce. V případě potřeby jej kontaktujte. Používejte pouze originální náhradní díly a příslušenství doporučené výrobcem. Použití neoriginálních a / nebo nesprávně namontovaných dílů ohrozí bezpečnost stroje, může způsobit nehody nebo zranění osob, za které výrobce nemůže být v žádném případě odpovědný. V objednávce náhradních dílů uvádějte vždy tyto údaje:

- Model, typ a výrobní číslo stroje (viz typový štítek)
- Popis součástky

11. LIKVIDACE



Obal se skládá z materiálů, které lze odevzdat k recyklaci v komunálních sběrných dvorech nebo sběrných nádobách.



Chraňte životní prostředí! Elektrické zařízení neodhazujte do domovního odpadu!

V souladu s evropskou směrnicí č. 2012/19/EU musí být opotřebované elektrické zařízení shromažďováno odděleně a odevzdáno k ekologické recyklaci. Informace o možnostech likvidace vysloužilého zařízení vám podá obecní nebo městská správa.

12. ZÁRUČNÍ PODMÍNKY

Záruční doba je uvedena na prodejním dokladu, nejméně však 24 měsíců, a začíná dnem převzetí výrobku, což je třeba prokázat originálním prodejním dokladem. Záruka se vztahuje na vady, které má výrobek při převzetí, a dále na prokazatelné výrobní vady, které se vyskytnou v záruční době. Záruka se nevztahuje na běžné opotřebení výrobku a jeho dílů a na škody vzniklé v důsledku nedodržování návodu k použití, zanedbání údržby, nesprávného používání, v důsledku úmyslného poškození, neodborného zásahu, úpravy nebo opravy za použití neoriginálních dílů, v důsledku vnějších vlivů (oxidace, koroze, záplavy apod.). Opravy v záruční době smějí provádět pouze autorizované opravny nebo servis výrobce.

13. TECHNICKÉ ÚDAJE

Model stroje	Strunová sekačka GTA 41-60T
Napětí	DC 60 V
Typ motoru	Bezkartáčový
Maximální otáčky výstupní hřídele	6000 ot/min (vysoké), 4500 ot/min (nízké)
Záběr strunové hlavice	356 / 408 mm
Průměr struny	2,4 mm
Hmotnost (bez baterie)	3,24 kg
Hladina akustického tlaku L_{pA} Hodnota nejistoty hlučnosti	79,5 dB(A) $K_{pa} = 3,0$ dB(A)
Měřená hladina akustického výkonu L_{WA} Hodnota nejistoty hlučnosti	95 dB(A) $K_{wa} = 0,8$ dB(A)
Garantovaná hladina akustického výkonu L_{WA} podle směrnice 2000/14/ES	96 dB(A)
Vibrace Hodnota nejistoty vibrací	Přední rukojeť: 4,07 m/s^2 Zadní rukojeť: 3,19 m/s^2 $K = 1,5$ m/s^2
Nabíječka baterie	ACS 26-60T
Baterie	BT25-60T nebo BT50-60T

 **POZNÁMKA** Nabíječka a baterie není součástí balení.

Vibrace

Deklarovaná úroveň vibrací uvedená v technických údajích a v prohlášení o shodě byla měřena v souladu se standardní zkušební metodou předepsanou příslušnými normami a může být použita pro srovnání jednotlivých nářadí mezi sebou. Deklarovaná úroveň vibrací může být také použita k předběžnému stanovení expozice.

 **POZOR!** Hodnota vibrací při aktuálním použití nářadí se může lišit od deklarované hodnoty v závislosti na způsobu, jakým se nářadí používá. Vibrace mohou být vzhledem k uvedené hodnotě vyšší.

Při stanovení doby působení vibrací, z důvodu určení bezpečnostních opatření podle nařízení 2002/44/ES k ochraně osob pravidelně používajících nářadí v zaměstnání, odhad expozice vibracím, by se měly zvážit skutečné podmínky použití a způsob, jakým se nářadí se používá, včetně zohlednění všech částí pracovního cyklu, jako je například doba, kdy je nářadí vypnuto a kdy běží naprázdno.

Vážený zákazník,

ďakujeme za dôveru, ktorú ste nám prejavili kúpou nášho výrobku.

Pred prvým použitím tohto výrobku si pozorne prečítajte tento návod na použitie. Nájdete v ňom informácie o bezpečnom spôsobe použitia tohto výrobku a zaistení jeho dlhej životnosti. Venujte zvýšenú pozornosť všetkým bezpečnostným pokynom uvedeným v tomto návode!

Tento návod na použitie obsahuje aj pokyny, ktoré vyžadujú osobitnú pozornosť a poukazujú na dôležité okolnosti, ktoré je nutné vziať do úvahy, aby ste predišli vážnym úrazom alebo škodám a sú v texte návodu označené nasledujúcimi výstrahami.



POZOR!

Táto výstraha označuje pokyny, ktoré musia byť dodržiavané, aby sa predišlo nehodám, ktoré môžu mať za následok vážny alebo smrteľný úraz.



DÔLEŽITÉ!

Táto výstraha označuje pokyny, ktoré musia byť dodržiavané, aby sa predišlo mechanickým chybám, poškodeniu alebo zničeniu výrobku.



POZNÁMKA

Táto výstraha označuje užitočné rady alebo pokyny na používanie výrobku.

Informácie, popisy a vyobrazenia v tomto návode na použitie zodpovedajú známemu stavu v dobe tvorby tohto návodu a výrobca si vyhradzuje právo na vykonávanie zmien bez predchádzajúceho upozornenia. Obrázky môžu obsahovať voliteľnú výbavu a príslušenstvo a nemusia zahŕňať všetku štandardnú výbavu.

ÚČEL POUŽITIA

Pri používaní na určený účel tento stroj spĺňa najnovšie technické požiadavky a aktuálne bezpečnostné predpisy platné v čase jeho uvedenia na trh.

Tento stroj bol navrhnutý a vyrobený na kosenie trávy na súkromných pozemkoch a rekreačných záhradách a nesmie sa používať na iné účely. Tento stroj je určený len na súkromné použitie. Používanie stroja na súkromné účely predstavuje ročný prevádzkový čas, ktorý spravidla nepresahuje 50 hodín.

Tento stroj nie je vhodný na komerčné alebo priemyselné použitie.

Používanie na iné účely, ako sú uvedené v tomto dokumente, je nevhodné. Nesprávne používanie, neodborný zásah do stroja alebo použitie neoriginálnych dielov nedodaných výrobcom môže spôsobiť poškodenie stroja a ohroziť bezpečnosť obsluhy alebo okolostojacich osôb a zbavuje výrobcu akejkoľvek právnej zodpovednosti.



POZNÁMKA: Ilustrácie a popisy uvedené v tejto príručke nie sú striktné záväzné. Výrobca si vyhradzuje právo na akékoľvek zmeny bez povinnosti aktualizovať tento návod.

TENTO NÁVOD USCHOVAJTE PRE BUDÚCE POUŽITIE!

Obsah

1. POPIS STROJA	19
2. SYMBOLY	20
3. VŠEOBECNÉ BEZPEČNOSTNÉ POKYNY	21
4. BEZPEČNOSTNÉ POKYNY PRE VYŽÍNAČE	23
5. ZOSTAVENIE	25
6. OBSLUHA	26
7. ÚDRŽBA	27
8. PREPRAVA A SKLADOVANIE	28
9. ODSTRAŇOVANIE PROBLÉMOV	29
10. SERVIS A NÁHRADNÉ DIELY	29
11. LIKVIDÁCIA	29
12. ZÁRUČNÉ PODMIENKY	29
13. TECHNICKÉ ÚDAJE	30

1. POPIS STROJA

1. Strunová hlavica

Žací nástroj vybavený nekovovými strunami, ktorý slúži na kosenie trávy.

2. Ochranný štít

Zariadenie určené k ochrane obsluhy pred neúmyselným kontaktom s žacím nástrojom a pred odhodnými predmetmi.

3. Motor

Podporuje a poháňa strunovú hlavicu.

4. Predná časť

Na jej konci je motor a strunová hlavica.

5. Skladací konektor

Zariadenie pre nastavenie stroja do prepravnej a skladovacej polohy.

6. Zaisťovací gombík

Zaisťuje skladací konektor v pracovnej polohe.

7. Poistka prednej rukoväti

Zaisťuje prednú rukoväť.

8. Predná rukoväť

Pre ľavú ruku, k manipulácii so strojom.

9. Zadná časť

Je na nej komora pre batériu a zadná rukoväť.

10. Prepínač otáčok

Nastavuje vysoké alebo nízke otáčky motora.

11. Zadná rukoväť

Pre pravú ruku, k manipulácii so strojom.

12. Bezpečnostná poistka spínača

Zariadenie, ktoré zabraňuje zapnutiu spínača.

13. Spínač

Zapína a vypína motor.

14. Uvoľňovacie tlačidlo batérie

Zaisťuje batériu v stroji a uvoľní ju zo stroja.

15. Batéria

Dodáva elektrickú energiu motora.

16. Orezávací nôž

Nachádza sa v ochrannom štíte a slúži na skrátenie žacej struny po jej vytiahnutí zo strunovej hlavy na dĺžku zodpovedajúcu technickým parametrom stroja.

18. Popruh

Slúži k zaveseniu a noseniu stroja.



POZNÁMKA Všetky potrebné obrázky nájdete na prvých stránkach tohto návodu na použitie. V rámci jednotlivých popisov budete odkazovaní na príslušné obrázky.

2. SYMBOLY

Na tejto strane sú uvedené bezpečnostné symboly, ktoré sú na stroji alebo v návode na obsluhu. Pred pokusom o montáž a prevádzku stroja si všimnite, pochopíte a dodržiavajte všetky symboly.



Pozor! / Varovanie!



Používajte pracovné ochranné rukavice!



Používajte okuliare a chrániče sluchu.



Používajte ochrannú obuv!



Dodržiujte minimálnu vzdialenosť 15 metrov od okolostojacich osôb a zvierat.



Povolenie / utiahnutie



Označenie CE.
Potvrzuje zhodu výrobku s požiadavkami príslušných smerníc Európskej únie.



Prečítajte si návod na použitie!



Nikdy nevystavujte dažďu (alebo vlhkosti).



Vyberte batériu. Pred čistením alebo údržbou odpojte alebo vyberte batériu.



Maximálna rýchlosť rezného nástroja.



Riziko vymrštenia. Pri používaní stroja udržiajte nepovolané osoby mimo pracovného priestoru.



Zaručená hladina akustického výkonu.



Nepoužívajte kovové žacie nástroje. Používajte len odporúčané žacie struny.

3. VŠEOBECNÉ BEZPEČNOSTNÉ POKYNY



POZOR! Prečítajte si všetky bezpečnostné varovania a pokyny. Opomenutie pri dodržiavaní týchto bezpečnostných upozornení a pokynov môže viesť k úrazu elektrickým prúdom, ku vzniku požiaru a / alebo k vážnemu zraneniu osôb.

Uchovajte si všetky pokyny a návod pre budúce použitie.

Pojem "elektrické náradie" sa vo všetkých nasledujúcich výstražných pokynoch vzťahuje na elektrické náradie napájané zo siete (so sieťovými káblami) alebo z batérie (bez sieťových káblov).

1) Bezpečnosť na pracovisku

- a) **Udržujte svoje pracovisko čisté a dobre osvetlené.** *Neporiadok alebo neosvetlené pracovisko môžu zapríčiniť nehody.*
- b) **S elektrickým náradím nepracujte v prostredí s nebezpečenstvom výbuchu, v ktorom sa vyskytujú horľavé kvapaliny, plyny alebo prach.** *Elektrické náradie vytvára iskry, ktoré môžu prach alebo pary zapáliť.*
- c) **Dbajte na to, aby pri práci s elektrickým náradím boli deti a iné osoby v bezpečnej vzdialenosti.** *V prípade odvrátenia pozornosti môžete stratiť kontrolu nad vykonávanou činnosťou.*

2) Elektrická bezpečnosť

- a) **Vidlica prívodu elektrického náradia musí konštrukciou zodpovedať sieťovej zásuvke.** Vidlicu prívodu v žiadnom prípade neupravujte. **Nepoužívajte žiadne zásuvkové adaptéry spoločne s náradím, ktoré má ochranný vodič.** *Neupravené vidlice a zodpovedajúce zásuvky znižujú riziko úrazu elektrickým prúdom.*
- b) **Vyhýbajte sa telesnému kontaktu s uzemnenými povrchmi ako napr. potrubie, telesá ústredného kúrenia, sporáky a chladničky.** *V prípade, že je telo uzemnené, je riziko úrazu elektrickým prúdom vyššie.*
- c) **Elektrické náradie nevystavujte dažďu alebo mokrému prostrediu.** *Vniknutie vody do elektrického náradia zvyšuje riziko úrazu elektrickým prúdom.*
- d) **Nepoužívajte prívodný kábel na iné účely.** **Nikdy nenoste ani net'ahajte elektrické náradie za prívodný kábel, ani za neho náradie nevešajte.** **Nevyt'ahujte vidlicu zo zásuvky ťahom za kábel.** **Chráňte kábel pred vysokými teplotami, olejom, ostrými hranami alebo pohyblivými časťami náradia.** *Poškodené alebo pokrútené káble zvyšujú nebezpečenstvo úrazu elektrickým prúdom.*
- e) **Ak s elektrickým náradím pracujete vonku, používajte len také predlžovacie káble, ktoré sú určené na použitie vonku.** *Použitie kábla určeného na použitie vonku znižuje riziko úrazu elektrickým prúdom.*
- f) **Ak sa nedá vyhnúť použitiu elektrického náradia vo vlhkom prostredí, používajte napájanie chránené prúdovým chráničom (RCD).** *Používanie prúdového chrániča znižuje nebezpečenstvo úrazu elektrickým prúdom.*

3) Bezpečnosť osôb

- a) **Pri používaní elektrického náradia buďte pozorní, dávajte pozor na to, čo robíte, pristupujte k práci s elektrickým náradím s rozvahou.** **Nepoužívajte elektrické náradie, ak ste unavení alebo ak ste pod vplyvom drog, alkoholu alebo liekov.** *Chvíľa nepozornosti pri práci s elektrickým náradím môže mať za následok vážne zranenia.*
- b) **Používajte osobné ochranné prostriedky.** **Vždy noste ochranné pracovné rukavice a ochranu očí.** *Používanie osobných ochranných prostriedkov ako je respirátor, protišmyková bezpečnostná obuv, ochranná prilba alebo protihluková ochrana sluchu, vždy podľa druhu a použitia elektrického náradia, znižuje riziko zranenia.*
- c) **Predchádzajte náhodnému uvedeniu náradia do prevádzky.** **Skontrolujte, či je elektrické náradie vypnuté skôr, než ho pripojíte k sieti / alebo zasuniete akumulátor, uchopíte alebo poniesiete.** *Prenášanie náradia s prstom na spínači alebo zapájanie vidlice do zásuvky so zapnutým spínačom môže byť príčinou nehôd.*

- d) **Pred zapnutím náradia odstráňte z jeho blízkosti všetky nastavovacie nástroje alebo kľúče.** *Nástroj alebo kľúč, ktorý sa nachádza v rotujúcej časti náradia, môže spôsobiť zranenie.*
- e) **Pracujte len tam, kam bezpečne dosiahnete. Vyhýbajte sa nezvyčajnému držaniu tela. Dbajte na stabilný postoj a vždy udržiavajte rovnováhu.** *Budete tak elektrické náradie lepšie kontrolovať v nečakaných situáciách.*
- f) **Noste vhodné oblečenie. Nenoste voľné oblečenie alebo ozdoby.** *Dbajte na to, aby vaše vlasy, odev a rukavice boli v bezpečnej vzdialenosti od pohyblivých dielcov. Voľné oblečenie, ozdoby alebo dlhé vlasy sa môžu do pohyblivých dielcov zachytiť.*
- g) **Ak je možné použiť zariadenie na odsávanie prachu a záchytné zariadenie, skontrolujte, či sú tieto zapojené a správne použité.** *Použitie zariadenia na odsávanie prachu môže znížiť ohrozenie prachom.*
- h) **Nesmiete dopustiť, aby sa kvôli rutine, ktorá vychádza z častého používania náradia, znížila opatrnosť a aby sa začali ignorovať zásady bezpečnosti náradia.** *Neopatrná činnosť môže v zlomku sekundy spôsobiť vážne poranenie.*
- 4) Používanie a ošetrovanie elektrického náradia**
- a) **Náradie nepreťažujte. Na svoju prácu používajte vždy na to určené elektrické náradie.** *Správne zvolené elektrické náradie bude lepšie a bezpečnejšie vykonávať prácu, na ktorú bolo skonštruované.*
- b) **Nepoužívajte elektrické náradie, ktoré sa nedá zapnúť alebo vypnúť spínačom.** *Elektrické náradie, ktoré sa nedá ovládať spínačom, je nebezpečné a treba ho nechať opraviť.*
- c) **Vytiahnite vidlicu zo zásuvky alebo vyberte akumulátor predtým, ako budete vykonávať nastavenie elektrického náradia, vymieňať príslušenstvo alebo náradie odložíte.** *Toto bezpečnostné opatrenie zabraňuje neúmyselnému spusteniu náradia.*
- d) **Nepoužívané elektrické náradie uchovávajte mimo dosahu detí. Nedovoľte pracovať s náradím osobám, ktoré nie sú s ním oboznámené alebo ktoré nečítali tieto pokyny.** *Elektrické náradie je nebezpečné, ak ho používajú neskúsené osoby.*
- e) **O náradie sa starostlivo starajte. Kontrolujte, či pohyblivé časti bezchybne fungujú a nezasekávajú sa. Sústreďte sa na praskliny alebo poškodenia, ktoré môžu ohroziť bezpečnú funkciu elektrického náradia. Poškodené dielce nechajte pred použitím náradia vymeniť.** *Mnohé nehody majú svoju príčinu v nedostatočne udržiavanom elektrickom náradí.*
- f) **Rezné nástroje udržiavajte ostré a čisté.** *Pozorne ošetrované rezné nástroje s ostrými reznými hranami sa menej zasekávajú a ľahšie sa vedú.*
- g) **Používajte elektrické náradie, príslušenstvo, pracovné nástroje atď. podľa týchto pokynov a tak, ako je to pre tento špeciálny typ náradia predpísané. Pritom zohľadnite pracovné podmienky a činnosť.** *Používanie elektrického náradia na iné ako určené účely môže viesť k nebezpečným situáciám.*
- h) **Rukoväte a úchopové povrchy udržiavajte suché, čisté a bez mastnoty.** *Klzké rukoväte a úchopové povrchy neumožňujú v neočakávaných situáciách bezpečné držanie a kontrolu náradia.*
- 5) Použitie a údržba batériového náradia**
- a) **Batériové súpravy nabíjajte len v nabíjačkách, ktoré odporúča výrobca.** *Pre nabíjač, ktorý je vhodný len pre určitý typ batériových súprav, vzniká riziko vzniku požiaru, ak sa používa s inými batériovými súpravami.*
- b) **Pre elektrické nástroje používajte len tie batériové súpravy, ktoré sú na to určené.** *Používanie iných batériových súprav môže viesť ku vzniku poranení alebo požiaru.*
- c) **Nepoužívané batériových súprav sa nesmú nachádzať v blízkosti kancelárskych svoriek, mincí, kľúčov, klincov, skrutiek alebo iných malých kovových predmetov, pretože môže prísť k neželanému premosteniu kontaktov.** *Skrat medzi kontaktmi batérie môže mať za následok vznik popálenín alebo požiaru.*
- d) **V prípade použitia na nesprávny účel môže z batérie vytiecť kvapalina. Zabráňte kontaktu s touto kvapalinou. V prípade náhodného kontaktu postihnuté miesto opláchnite vodou. Ak sa táto kvapalina dostane do očí, vyhľadajte odbornú lekársku pomoc. Unikajúca kvapalina z batérie môže spôsobiť podráždenie pokožky alebo popáleniny.**

- e) **Batériová súprava alebo náradie, ktoré je poškodené alebo prestavené sa nesmie používať.** *Poškodené alebo upravené batérie môžu prejsť nepredvídateľné chovanie, ktoré môže mať za následok oheň, výbuch alebo nebezpečenstvo úrazu.*
 - f) **Batériové súpravy alebo náradie sa nesmie vystavovať ohňu alebo nadmernej teplote.** *Vystavenie ohňu alebo teplote vyššej než 130 °C môže spôsobiť výbuch.*
 - g) **Je nutné dodržiavať všetky pokyny nabíjania a nenabíjať batériovú súpravu alebo náradie mimo teplotný rozsah, ktorý je uvedený v návode na použitie.** *Nesprávne nabíjanie alebo nabíjanie pri teplotách, ktoré sú mimo uvedený rozsah, môžu poškodiť batériu a zvýšiť riziko požiaru.*
- 6) Servis**
- a) **Svoje elektrické náradie nechajte opravovať iba kvalifikovanej osobe, ktorá bude používať originálne náhradné dielce.** *Tým zabezpečíte, že zostane zachovaná úroveň bezpečnosti elektrického náradia ako pred opravou.*
 - b) **Poškodené batériové súpravy sa nesmú nikdy opravovať.** *Oprava batériových súprav by mala byť vykonávaná iba u výrobcu alebo v autorizovanom servise.*

4. BEZPEČNOSTNÉ POKYNY PRE VYŽÍNAČE

- a) **Stroj nepoužívajte za zlých poveternostných podmienok, najmä ak hrozí riziko úderu blesku.** *Zníži sa tak riziko zasiahnutia bleskom.*
- b) **Kvôli zvieratám by sa mal dôkladne skontrolovať priestor, kde sa má stroj používať.** *Zvieratá sa môžu počas prevádzky kosačky poraniť.*
- c) **Dôkladne skontrolujte oblasť, kde sa má stroj používať, a odstráňte všetky kamene, palice, drôty, kosti a iné cudzie predmety.** *Odhodené predmety môžu spôsobiť zranenie osôb.*
- d) **Pred použitím stroja vždy na vlastné oči skontrolujte, či nie je nôž a zostava noža opotrebovaná alebo poškodená.** *Opotrebované alebo poškodené časti zvyšujú riziko poranenia.*
- e) **Používajte ochranu očí, uší, hlavy a rúk.** *Vhodné ochranné prostriedky znížia počet zranení spôsobených odletujúcimi úlomkami alebo náhodným kontaktom so strunou alebo nožom.*
- f) **Pri práci so strojom vždy noste protišmykovú a ochrannú obuv. Nepracujte so strojom bez obuvi alebo sandálov s otvorenou špičkou.** *Zníži sa tým riziko poranenia nôh spôsobené kontaktom s pohybujúcim sa rezacím nástrojom.*
- g) **Pri práci so strojom vždy noste dlhé nohavice.** *Holá pokožka zvyšuje pravdepodobnosť poranenia o spadnuté predmety.*
- h) **Pri práci so strojom udržiavajte okoloidúcich v dostatočnej vzdialenosti.** *Odhodené úlomky môžu spôsobiť vážne poranenia osôb.*
- i) **Pri práci so strojom vždy používajte obe ruky.** *Držanie stroja oboma rukami zabráni strate kontroly.*
- j) **Stroj držte len za izolované úchopové plochy, pretože rezací nástroj sa môže dotknúť skrytých vodičov.** *Dotyk žacieho nástroja s vodičom "pod napätím" môže spôsobiť, že odkryté kovové časti stroja sa stanú pod napätím a obsluha môže byť zasiahnutá elektrickým prúdom.*
- k) **Vždy správne stojte a stroj obsluhujte len na pevnom, bezpečnom a rovnom povrchu.** *Klzký alebo nestabilný povrch môže spôsobiť stratu rovnováhy alebo ovládania stroja.*
- l) **Stroj nepoužívajte na príliš strmých svahoch.** *Zníži sa tým riziko straty kontroly, pošmyknutia a pádu, ktoré môžu viesť k zraneniu osôb.*
- m) **Pri práci na svahu sa vždy uistite, že máte stabilný postoj, pracujte vždy naprieč svahom, nikdy nie hore alebo dole, a ak meníte smer, pohybujte sa mimoriadne opatrne.** *Zníži sa tak riziko straty kontroly, pošmyknutia a pádu, čo môže viesť k zraneniu osôb.*
- n) **Pri práci so strojom udržiavajte všetky časti tela v dostatočnej vzdialenosti od žacieho ústrojenstva.** *Pred spustením stroja sa uistite, že sa kosačka ničoho nedotýka. Chvíľková nepozornosť pri práci so strojom môže viesť k zachyteniu vášho odevu alebo časti tela a zraneniu.*
- o) **Nepracujte so strojom vo výške nad úrovňou pásu.** *Pomáha to predchádzať neúmyselnému kontaktu so žacím nástrojom a umožňuje lepšiu kontrolu stroja v neočakávaných situáciách.*
- p) **Nedotýkajte sa kosiacich nástrojov a iných nebezpečných pohyblivých častí, kým sú v pohybe.** *Zníži sa tým riziko poranenia pohyblivými časťami.*

- q) **Pri odstraňovaní zaseknutého materiálu alebo čistení kosačky sa uistite, že sú všetky vypínače napájania vypnuté a batéria odpojená.** Neočakávaná prevádzka kosačky na trávnu môže mať za následok vážne poranenie osôb.
- r) **Stroj prenášajte s vypnutým strojom a mimo tela.** Správna manipulácia so strojom zníži pravdepodobnosť náhodného kontaktu s pohybujúcim sa žacím ústrojenstvom.
- s) **Používajte len náhradné strunové hlavy a disky určené výrobcom.** Nesprávne náhradné diely môžu vážne poškodiť stroj a predstavovať bezpečnostné riziko.
- t) **Ak dôjde k nárazu do tvrdého predmetu alebo k nadmerným vibráciám, skontrolujte, či stroj nie je poškodený.** Nadmerné vibrácie a poškodený rezný nástroj predstavujú bezpečnostné riziko.
- u) **Držte ruky ďalej od ostrých zariadení určených na obmedzenie dĺžky struny.** Pri manipulácii so strojom používajte ochranné rukavice.
- v) **Nepracujte so strojom v mokrej tráve. Chodte, nikdy nebežte.** Zníži sa tým riziko pošmyknutia a pádu, ktoré môžu viesť k zraneniu osôb.
- w) **Udržujte všetky prívody chladiaceho vzduchu bez nečistôt.** Zablokované prívody vzduchu a nečistoty môžu viesť k prehriatiu alebo nebezpečenstvu požiaru.

ZVYŠKOVÉ RIZIKÁ

Môžu sa objaviť dodatočné zvyškové riziká pri použití tohto náradia, ktoré nemusia byť obsiahnuté v uvedených bezpečnostných pokynoch. Tieto riziká môžu vzniknúť v dôsledku nesprávneho použitia, dlhodobého použitia atď. Aj pri dodržiavaní príslušných bezpečnostných predpisov a používaní bezpečnostných prvkov, nemôžu byť vylúčené určité zvyškové riziká. Medzi nich patria:

- Zranenia spôsobené kontaktom s akoukoľvek rotujúcou / pohyblivou časťou.
- Zranenia spôsobené pri výmene dielcov, pracovného nástroja alebo príslušenstva.
- Zranenia spôsobené dlhodobým použitím náradia. Ak používate toto náradie dlhší čas, zaistite, aby sa robili pravidelné pracovné prestávky.
- Poškodenie sluchu. Použite osobné ochranné prostriedky na ochranu sluchu.



POZOR! Nebezpečenstvo poškodenia sluchu! Pri bežných pracovných podmienkach môže hladina akustického tlaku v mieste obsluhy presiahnuť 85 dB (A). Používajte chrániče sluchu!



POZOR! Tento stroj počas prevádzky vytvára elektromagnetické pole. Toto pole môže za určitých okolností negatívne ovplyvniť aktívne alebo pasívne lekárske implantáty. Aby sa znížilo nebezpečenstvo vážnych alebo smrteľných zranení, odporúčame, aby sa osoby s lekárske implantátmi pred obsluhou stroja poradili so svojim lekárom alebo výrobcom lekárskeho implantátu.



POZNÁMKA Môžu existovať miestne predpisy (bezpečnosť a ochrana zdravia pri práci a pracovného prostredia), ktoré môžu obmedzovať používanie stroja. Je na užívateľovi, aby sa s takýmito predpismi oboznámil a dodržiaval ich.



POZOR!

Pri dlhšie trvajúcej práci je používateľ vystavený otrasom, ktoré môžu viesť k zbeleniu prstov (Raynaudov syndróm) alebo syndrómu karpálneho tunela.

V tomto stave sa znižuje schopnosť ruky vnímať a regulovať teplotu, čo vedie k pocitom necitlivosti a horúčavy a môže vyústiť v poškodenie nervovej a cievnej sústavy a nekrotizácii tkaniva.

Zatiaľ nie sú známe všetky faktory vedúce k chorobe zbelených prstov, patrí však medzi ne definitívne chladné počasie, fajčenie a choroby ciev a krvného obehu, ako aj dlhodobé či intenzívne pôsobenie otrasov. Riziko ochorenia zbelených prstov a syndrómu karpálneho tunela obmedzíte takto:

- Noste rukavice a udržiajte ruky v teple.
- Udržujte náradie v dobrom stave. Nástroj s uvoľnenými súčiastkami alebo poškodenými či opotrebovanými tlmičmi vibruje silnejšie.
- Rukoväť držte vždy pevne, neobopínajte ju však dlho zbytočne silno. Robte prestávky.

Ani pri vyššie uvedených preventívnych opatreniach nemožno riziko choroby zbelených prstov a syndrómu karpálneho tunela úplne vylúčiť. Osobám, ktoré budú s náradím pracovať dlhodobo a pravidelne, preto odporúčame, aby pozorne sledovali stav svojich rúk a prstov. Ak spozorujete niektorý z vyššie uvedených syndrémov, vyhľadajte ihneď lekára.

5. ZOSTAVENIE

Rozbalenie

- Opatrne vyberte výrobok z obalu. Skontrolujte, či máte všetky položky uvedené v obsahu balenia.
- Dôkladne skontrolujte, či sa výrobok počas prepravy nerozbil alebo nepoškodil.
- Nevyhadzujte obalový materiál, kým výrobok dôkladne neskontrolujete a uspokojivo s ním nezačnete pracovať. Návod na použitie uchovávajte na suchom mieste, aby ste doň mohli ďalej nahliadnuť.

Obsah balenia:

- Strunová kosačka
- Popruh
- Ochranný štít
- Návod na použitie

Rozloženie stroja

1. Strunová kosačka je zabalená v zloženej polohe, stroj sa rozloží podržaním a otočením prednej rúry približne o 180 stupňov.
2. Otočením aretačného gombíka (6) v smere hodinových ručičiek zaistíte stroj v pracovnej polohe (obr. 2)

Inštalácia prednej rukoväti

1. Nasadte prednú rukoväť (8) na zadnú časť (9) (obr. 3).
2. Zasuňte dištančný diel(A) pozdĺž zadnej časti do drážky v prednej rukoväti (obr. 4).
3. Skrz prednú rukoväť a dištančný diel zasuňte skrutku (B) a potom ju zaskrutkujte pomocou zámku prednej rukoväte (7).
4. Polohu prednej rukoväte si môžete nastaviť tak, aby vám vyhovovala. Otočte zámkom prednej rukoväte doľava, aby ste ho uvoľnili, nasuňte prednú rukoväť na rúrku a potom dotiahnite zámok, kým nebudete mať prednú rukoväť v požadovanej polohe. (obr. 6)



DÔLEŽITÉ! Vzdialenosť L medzi stredmi oboch rukovätí by mala byť najmenej 250 mm.

Montáž ochranného štítu (obr. 7)

1. Nasuňte ochranný štít (2) na motor (3).
2. Štít upevnite pomocou dvoch dodaných vrtov (C).

Nastavte šírku záberu (obr. 8)

Tento stroj je možné nastaviť na rôzne šírky rezu otáčaním orezávacieho noža. Tento nôž je namontovaný v ochrannom štíte a umožňuje skrátenie reznej struny na požadovanú dĺžku.

1. Demontujte orezávací nôž (16) a otočte ho o 180 stupňov.
2. Opätovne namontujte orezávací nôž na ochranný štít.



POZOR! Riziko zranenia! Pri manipulácii s orezávacím nožom používajte ochranné rukavice. Stroj nikdy nepoužívajte bez riadne nasadeného ochranného štítu s orezávacím nožom.

Vloženie / vybratie batérie (obr. 9)

- Vloženie batérie: Vyčnievajúce rebrá batérie zarovnajte s vodiacimi drážkami komory batérie, vložte batériu (15) a zatlačte do spodnej časti komory batérie, kým západka nezacvakne na miesto. Pred spustením prevádzky sa uistite, že je batéria v stroji zaistená.
- Vybratie batérie: Stlačte tlačidlo na uvoľnenie batérie (14) a súčasne vytiahnite batériu.



POZOR! Pred spustením prevádzky sa uistite, že je batéria úplne usadená a zaistená v komore batérie. Ak batéria nie je bezpečne usadená, môže vypadnúť a spôsobiť vážne zranenie osôb alebo poškodenie stroja.

6. OBSLUHA



POZOR! Pred každým použitím skontrolujte technický stav stroja. Ak je stroj poškodený alebo vykazuje známky opotrebovania, nepoužívajte ho a dajte ho opraviť.



POZOR! Pri práci dodržiavajte všetky bezpečnostné pokyny a používajte ochranné prostriedky.



POZOR! Po vypnutí motora žací nástroj niekoľko sekúnd beží. Preto sa nedotýkajte spodnej časti stroja, kým sa žací nástroj nezastaví.

Zapnutie a vypnutie (obr. 10)

Otočte poistku spínača (12) ukazovákom doprava a súčasne stlačte spínač (13).

Po zapnutí spínača nie je potrebné ďalej držať poistku.

Keď spínač uvoľníte, vráti sa spolu s poistkou do pôvodného zablokovaného stavu. Pred opätovným zapnutím stroja opäť otočte poistku.

Prepínač otáčok (obr. 10)

Stroj má dve voliteľné rýchlosti, t. j. vysokú rýchlosť ($a=6000 \text{ min}^{-1}$) a nízku rýchlosť otáčok ($b=4500 \text{ min}^{-1}$). Vysoká rýchlosť sa používa na hustý porast alebo trávu, nízka rýchlosť sa používa na riedku burinu alebo podobný mäkký porast.

Pre nastavenie vysokej rýchlosti posuňte prepínač rýchlosti (10) smerom k prednej rukoväti; nízku rýchlosť nastavte opačným smerom.



POZNÁMKA: Pri práci v nízkych otáčkach má stroj cca polovičnú spotrebu energie.

Úprava dĺžky struny (obr. 11)

Strunu môžete predĺžiť bez zastavenia motora. Keď je kosačka v chode, poklepte strunovou hlavou o zem. Tým sa struna automaticky predĺži a nastaví sa na správnu dĺžku pomocou vyžínacieho noža. Najlepšie je ťuknúť strunovou hlavou na holú zem alebo pokosený trávnik. Neklepte na betón alebo tvrdé povrchy, pretože hrozí riziko jej poškodenia.



POZOR! Nepracujte so strunou, ktorá je dlhšia, ako je stanovený priemer určený polohou strunového noža v ochrannom kryte. Príliš dlhé struny môžu spôsobiť prehriatie motora a poškodenie stroja a predstavujú riziko poranenia.

Nastavenie popruhu a používanie stroja



POZOR! Stroj musí byť pri používaní vždy bezpečne pripevnený k popruhu.

V opačnom prípade nebudete môcť stroj bezpečne obsluhovať, čo môže viesť k zraneniu vás alebo iných osôb. Nikdy nepoužívajte popruh s poškodeným rýchlopínačom.

Rýchlopínanie a správna výška popruhu

Správne nastavenie dĺžky ramenného popruhu umožní správne vyváženie stroja a jeho ľahšie ovládanie. Spojenie medzi okom na zavesenie na chrbte a popruhom (17) sa vykonáva pomocou karabíny. Nastavte polohu závesného oka na rúrke tak, aby bol zavesený stroj vyvážený s miernym sklonom k zadnej časti motora. Nastavte dĺžku ramenného popruhu tak, aby mal zavesený stroj správnu výšku nad zemou. V prípade nebezpečenstva a potreby rýchleho odloženia stroja stlačte po stranách červenú pracku a uvoľnite stroj z popruhu.

Odporúčanie pre dosiahnutie najlepších výsledkov kosenia

- Stroj držte pevne oboma rukami za prednú a zadnú rukoväť. Stroj nikdy nepoužívajte len jednou rukou.
- Nezdvíhajte hlavu vyžínacza vyššie, ako sú kolená. Čím vyššie držíte hlavu vyžínacza, tým väčšie je riziko vymrštenia predmetov.
- Používajte plynulý kývavý pohyb strunovej hlavy zo strany na stranu a pomalý pohyb dopredu.
- (Obr. 14), pričom vyžínacia hlava musí zvierat' s povrchom trávniku uhol približne 20 - 30° (Obr. 13).
- Hlavu vyžínacza nekladajte do trávnatého porastu, kým nestlačíte spínač a kým sa vyžínacia hlava neotočí na plnú rýchlosť.
- Pri vysokej tráve koste trávu v niekoľkých krokoch od vrcholu stebiel smerom nadol (obr. 12).
- Ak kosačka začne znižovať rýchlosť, znížte zaťaženie.
- Pri práci v blízkosti stromov, kríkov alebo iných pevných prekážok venujte zvýšenú pozornosť (obr. 15). Zbytočný kontakt žacej struny s prekážkou vedie k rýchlejšiemu opotrebovaniu.
- Pri práci na holých miestach a plochách pokrytých štrkom dbajte na zvýšenú opatrnosť, pretože struna môže pri vysokej rýchlosti vyhadzovať malé kamene. Ochranné kryty nemôžu zachytiť predmety odrazené od tvrdých povrchov.



POZOR! Používajte iba vysokokvalitné nylonové struny. Nikdy nepoužívajte drôtené alebo drôtom vystužené šnúry. Do strunovej hlavy pridávajte len nylonovú reznú strunu správneho priemeru.

7. ÚDRŽBA



POZOR! Nebezpečie úrazu! Pred akoukoľvek údržbou alebo kontrolou vyberte akumulátorovú batériu zo stroja a vyčkajte, až sa rotujúce časti úplne zastavia.



DÔLEŽITÉ! Správna údržba je nevyhnutná na zachovanie pôvodnej účinnosti a bezpečnosti stroja počas celej jeho prevádzky.

- Používajte ochranné rukavice.
- Udržujte všetky matice a skrutky pevne utiahnuté, aby bol stroj v bezpečnom prevádzkovom stave.
- Stroj nikdy nepoužívajte s opotrebovanými alebo poškodenými dielmi. Poškodené diely sa musia vymeniť a nikdy sa nesmú opravovať.
- Používajte len originálne náhradné diely. Náhradné diely, ktoré nie sú rovnakej kvality, môžu vážne poškodiť stroj a ohroziť bezpečnosť.
- Ak sa na stroji vyskytne porucha, je poškodený alebo si vyžaduje servis, obráťte sa na autorizované servisné stredisko.

Čistenie



POZOR! Na čistenie zariadenia nepoužívajte vodu ani tekuté čistiace prostriedky. Na čistenie stroja nikdy nepoužívajte tlakový čistič!

- Po každom použití odstráňte spod štítu trávu a nečistoty pomocou tupej škrabky.
- Nečistoty a prach zo stroja odstráňte pomocou kefy a vlhkej handričky.
- Vetracie otvory v krytoch udržiavajte čisté a priechodné, aby sa zamedzilo prehriatiu motora.
- Elektrické kontakty v priestore pre batérie vyčistite suchou a čistou handričkou.

Zavedenie žacej struny (obr. 16)

Strunová hlavica stroja má skvelý inovatívny systém vkladania strún.

Ak nylonová struna dôjde, môžete jednoducho vložiť novú:

1. Zastavte stroj a vyberte batériu.
2. Stroj umiestnite na rovný stabilný povrch tak, aby strunová hlava smerovala nahor.
3. Otáčajte cievkou, kým šípka na cievke nebude oproti šípke na strunovej hlavici (Obrázok 16-1).
4. Odrežte 6 m struny.
5. Vložte strunu do otvoru označeného "LINE IN" a vytiahnite ju z opačného otvoru, až kým nebude dĺžka na oboch stranách rovnaká (Obrázok 16-2).
6. Otáčajte cievkou doľava, kým sa väčšina struny nenavinie na cievku, potom oba konce struny skráťte na 170 mm (obr. 16-3).



POZOR! Nikdy nepoužívajte oceľové struny!

8. PREPRAVA A SKLADOVANIE

Preprava

- Stroj vypnite, vyberte batériu a vyčkajte, až sa rotujúce časti úplne zastavia.
- Pri preprave stroja v ruke držte stroj za rukoväť tak, aby pracovná časť stroja smerovala dozadu, proti smeru vašej chôdze.
- Pri preprave stroja vo vozidle ho zaistite proti náhodnému pohybu.

Skladovanie

- Stroj vypnite a vyberte batériu.
- Pred uskladnením nechajte stroj vždy vychladnúť.
- Vykonajte vyššie uvedené čistenie a základné úkony údržby.
- Stroj skladujte na suchom a bezpečnom mieste chránenom pred vlhkosťou, mimo dosahu detí a iných nepovolanych osôb.

9. ODSTRAŇOVANIE PROBLÉMOV

Problém	Možná príčina	Odstránenie
Motor sa nespustí, keď je stlačený spínač.	Batéria nie je zaistená. Batéria nie je nabitá. Závada na stroji.	Ak chcete batériu zaistiť, uistite sa, že západky na hornej strane batérie zapadli na svoje miesto. Nabite batériu. Obráťte sa na autorizovaný servis.
Motor beží, ale žací nástroj nepracuje.	Nečistoty alebo niečo iného upcháva žací nástroj.	Vyberte batériu, vyčistite žací nástroj od nečistôt.
Stroj sa behom prevádzky vypína.	Príliš horúca batéria. Elektrická závada.	Nechajte batériu postupne vychladnúť. Obráťte sa na autorizovaný servis.
Doba behu stroja je príliš krátka.	Batéria nie je plne nabitá. Životnosť batérie bola dosiahnutá alebo prekročená.	Plne nabitie batérie. Pre výmenu sa obráťte na autorizovaný servis.

Pokiaľ problémy pretrvávajú, kontaktujte svojho predajcu alebo autorizovaný servis.

10. SERVIS A NÁHRADNÉ DIELY

Servis a náhradné diely zaistí Váš predajca. V prípade potreby ho kontaktujte.

Používajte len originálne náhradné diely a príslušenstvo odporúčené výrobcom. Použitie neoriginálnych a / alebo nesprávne namontovaných dielov ohrozuje bezpečnosť stroja, môže spôsobiť nehody alebo zranenie osôb, za ktoré výrobca nemôže byť v žiadnom prípade zodpovedný. V objednávke náhradných dielov uvádzajte vždy tieto údaje:

- Model, typ a výrobné číslo stroja (viď. typový štítok)
- Popis súčiastky

11. LIKVIDÁCIA



Obal sa skladá z materiálov, ktoré je možné odovzdať na recyklovanie v komunálnych zberných dvoroch alebo v zberných nádobách.



Chráňte životné prostredie! Elektrické zariadenie nezahadzujte do komunálneho odpadu! V súlade s európskou smernicou č. 2012/19/EU musí byť opotrebované elektrické zariadenie zhromažďované oddelene a odovzdané na ekologickú recykláciu. Informácie o možnostiach likvidácie vyslúženého zariadenia vám podá obecná alebo mestská správa.

12. ZÁRUČNÉ PODMIENKY

Záručná doba je uvedená na predajnom doklade, najmenej však 24 mesiacov, a začína dňom prevzatia výrobku, ktoré je potrebné preukázať originálom predajného dokladu. Záruka sa vzťahuje na vady, ktoré má výrobok pri prevzatí, a ďalej na preukázateľné výrobné vady, ktoré sa vyskytnú v záručnej dobe. Záruka sa nevzťahuje na bežné opotrebenie výrobku a jeho dielov a na škody vzniknuté v dôsledku nedodržania návodu na použitie, zanedbania údržby, nesprávneho používania, v dôsledku úmyselného poškodenia, neodborného zásahu, úpravy alebo opravy za použitia neoriginálnych dielov, v dôsledku vonkajších vplyvov (oxidácia, korózie, záplavy a pod.). Opravy v záručnej dobe smú vykonávať iba autorizované opravovne alebo servis výrobcu.

13. TECHNICKÉ ÚDAJE

Model stroja	Strunová kosačka GTA 41-60T
Napätie	DC 60 V
Typ motora	Bezkefový
Maximálne otáčky výstupný hriadeľ	6000 ot/min (vysoké), 4500 ot/min (nízke)
Záber strunovej hlavice	356 / 408 mm
Priemer struny	2,4 mm
Hmotnosť (bez batérie)	3,24 kg
Hladina akustického tlaku L_{pA} Hodnota neistoty hlučnosti	79,5 dB(A) $K_{pa} = 3,0$ dB(A)
Meraná hladina akustického výkonu L_{WA} Hodnota neistoty hlučnosti	95 dB(A) $K_{wa} = 0,8$ dB(A)
Zaručená hladina akustického výkonu L_{WA} podľa smernice 2000/14/ES	96 dB(A)
Vibrácie Hodnota neistoty vibrácií	Predná rukoväť: 4,07 m/s ² Zadná rukoväť: 3,19 m/s ² $K = 1,5$ m/s ²
Nabíjačka batérie	ACS 26-60T
Typ batérie	BT25-60T alebo BT50-60T



POZNÁMKA Nabíjačka a batéria nie je súčasťou balenia.

Vibrácie

Deklarovaná úroveň vibrácií uvedená v technických údajoch a vo vyhlásení o zhode bola meraná v súlade so štandardnou skúšobnou metódou predpísanou príslušnými normami a môže sa použiť na porovnanie jednotlivých náradí medzi sebou. Deklarovaná úroveň vibrácií môže byť tiež použitá na predbežné stanovenie expozície.



POZOR! Hodnota vibrácií pri aktuálnom použití náradia sa môže líšiť od deklarovanej hodnoty v závislosti na spôsobe, akým sa náradie používa. Úroveň vibrácií môže byť vzhľadom na uvedenú hodnotu vyššia.



Pri stanovení času pôsobenia vibrácií, z dôvodu určenia bezpečnostných opatrení podľa nariadenia 2002/44/ES na ochranu osôb pravidelne používajúcich náradie v zamestnaní, odhad expozície vibráciám, by sa mali zväžiť, skutočné podmienky použitia a spôsoby, akým sa náradie používa, vrátane zohľadnenia všetkých častí pracovného cyklu, ako je napríklad čas, keď je náradie vypnuté a kedy beží naprázdno.

Dear Customer:

Thank you for the trust you have placed in us by purchasing our product.

Before using this product for the first time, please read this instruction manual. You will find information on how to use the product safely and ensure its longevity. Pay particular attention to all safety instructions in this manual!

This instruction manual also contains instructions that require special attention and point out important circumstances that must be considered to avoid serious injury or damage and are indicated in the text of the manual by the following warnings.

 CAUTION!	This warning indicates instructions that must be followed to avoid situations that could lead to serious injury or death.
 IMPORTANT!	This warning indicates instructions that must be followed to prevent mechanical failure, damage or destruction of the product.
 NOTE	This warning indicates helpful hints or instructions on how to use the product.

The information, descriptions and illustrations in this manual are as known at the time of writing and the manufacturer reserves the right to make changes without notice. Illustrations may include optional equipment and accessories and may not include all standard equipment.

INTENDED PURPOSE

When used for its intended purpose, this machine complies with the latest technical requirements and current safety regulations in force at the time of its introduction to the market.

This machine has been designed and manufactured for trimming and mowing grass on private grounds and recreational gardens and must not be used for any other purpose.

This machine is for private use only. The use of the machine for private use represents an annual operating time that generally does not exceed 50 hours.

This machine is not suitable for commercial or industrial use.

Use for any purpose other than those stated herein is improper. Improper use, unprofessional tampering with the machine, or the use of non-original parts not supplied by the manufacturer may cause damage to the machine and endanger the safety of the operator or bystanders and relieves the manufacturer of any legal liability.

 **NOTE:** The illustrations and descriptions provided with this manual are not strictly binding. The manufacturer reserves the right to make any changes without obligation to update this manual.

KEEP THIS MANUAL FOR LATER USE!

Content

1. MACHINE DESCRIPTION	32
2. SYMBOLS	33
3. GENERAL SAFETY INSTRUCTIONS	34
4. SAFETY INSTRUCTIONS FOR TRIMMERS	36
5. ASSEMBLY	38
6. OPERATION	39
7. MAINTENANCE	40
8. TRANSPORT AND STORAGE	41
9. TROUBLESHOOTING	41
10. SERVICE AND SPARE PARTS	42
11. DISPOSAL	42
12. WARRANTY CONDITIONS	42
13. TECHNICAL DATA	43

1. MACHINE DESCRIPTION

1. String head

A mowing tool equipped with non-metallic strings, which is used for cutting grass.

2. Protective shield

A device designed to protect the operator from accidental contact with the cutting tool and from thrown objects.

3. Motor

Supports and drives the string head.

4. Front tube

At its ends is the motor and string head.

5. Foldable connector

Device for setting the machine in transport and store position.

6. Locking knob

Secures the connector in operation position.

7. Front handle locking knob

Secures the front handle.

8. Front handle

Pro levou ruku, k manipulaci se strojem.

9. Rear tube

Supports the battery base and handles.

10. Speed switch

Sets the motor speed to High or Low

11. Rear handle

For the right hand, for handling the machine.

12. Trigger lock-out

A device that prevents unintentional activation of the trigger

13. Trigger

Turns the engine on and off.

14. Battery release button

Locks the battery in the machine and releases it from the machine.

15. Battery

It supplies electrical energy to the motor.

16. String-limiting device

It is in the protective shield and is used to cut the cutting string after it has been pushed out of the string head to a length corresponding to the technical parameters of the machine.

17. Strap

Used to hang and carry the machine.



NOTE: All necessary figures can be found on the first pages of this manual. Within the individual descriptions you will be referred to the relevant figures.

2. SYMBOLS

This page lists the safety symbols that are on the machine or in the instruction manual. Before attempting to assemble and operate the machine, please note, understand, and observe all symbols.



Caution! / Warning!



Wear protective gloves!



Wear safety glasses and hearing protection.



Use protective footwear.



Keep a minimum distance of 15 meters from bystanders and animals.



Loosening / Tightening
It shows the loosening / tightening direction.



CE marking.
It confirms the conformity of the product with the requirements of the relevant European Union directives.



Read the instructions for use!



Never expose to rain (or moisture).



Remove the battery.
Disconnect or remove the battery before cleaning or maintenance.



≤ 4600 n/min

Maximum revolutions of the cutting tool.



Risk of ejection. Keep unauthorized persons out of the work area while the machine is in use.



Guaranteed sound power level.



Do not use metal cutting tools.
Use only recommended cutting strings.

3. GENERAL SAFETY INSTRUCTIONS



CAUTION! Read all safety warnings and instructions. Failure to follow these safety warnings and instructions may result in electric shock, fire and/or serious personal injury.

Keep all instructions and manual for future reference.

In these safety warnings, the term "power tools" refers to mains-powered power tools (with mains cables) and battery-powered power tools (without mains cables).

1) Safety in the workplace

- a) **Keep your workplace clean and well lit.** *A messy or unlit workplace can cause accidents.*
- b) **Do not operate the power tool in an explosive atmosphere where flammable liquids, gases or dust are present.** *Power tools produce sparks that can ignite dust or vapors.*
- c) **Ensure that children and other persons are kept at a safe distance when working with power tools.** *If you are distracted, you may lose control of the activity.*

2) Electrical safety

- a) **The power tool plug must be designed to match the mains socket. Do not modify the power plug in any way. Do not use any socket adapters together with tools that have a protective conductor.** *Unadjusted plugs and matching sockets reduce the risk of electric shock.*
- b) **Avoid bodily contact with earthed surfaces such as pipes, central heating units, cookers, and refrigerators.** *If the body is earthed, the risk of electric shock is higher.*
- c) **Do not expose power tools to rain or wet conditions.** *Water ingress into the power tool increases the risk of electric shock.*
- d) **Do not use the power cord for other purposes. Never carry or pull the power tool by the power cord or hang the tool by the power cord. Do not pull the plug out of the socket by pulling on the cord. Protect the cord from high temperatures, oil, sharp edges or moving parts of the tool.** *Damaged or kinked cables increase the risk of electric shock.*
- e) **If you are working with power tools outdoors, only use extension cords that are designed for outdoor use.** *Using a cable designed for outdoor use reduces the risk of electric shock.*
- f) **If it is unavoidable to use power tools in wet environments, use a power supply protected by a residual current device (RCD).** *The use of a residual current device reduces the risk of electric shock.*

3) Personal safety

- a) **Be careful when using power tools, pay attention to what you are doing, and approach power tool use with discretion. Do not use power tools if you are tired or under the influence of drugs, alcohol, or medication.** *A moment of inattention when working with power tools can result in serious injury.*
- b) **Wear personal protective equipment. Always wear protective work gloves and eye protection.** *The use of personal protective equipment such as dust mask, slip-resistant safety boots, hard hat, or ear protection, always depending on the type and use of power tools, reduces the risk of injury.*
- c) **Avoid accidental startup of tools. Check that the power tool is switched off before connecting it to the mains and/or plugging in the battery, gripping, or carrying it.** *Carrying the tool with your finger on the switch or plugging the power plug into an outlet with the switch on can cause accidents.*
- d) **Remove any adjustment tools or wrenches from the vicinity of the tool before switching it on.** *A tool or wrench that is in a rotating part of the tool can cause injury.*
- e) **Only work where you can safely reach. Avoid unusual postures. Maintain a stable posture and always keep your balance.** *This will give you better control of the power tool in unexpected situations.*
- f) **Wear appropriate clothing. Do not wear loose clothing or jewelry. Keep your hair, clothing, and gloves at a safe distance from moving parts.** *Loose clothing, ornaments or long hair may get caught in moving parts.*

-
- g) **If dust extraction and trapping devices can be used, check that they are connected and used correctly.** *The use of dust extraction equipment can reduce dust hazards.*
- h) **The operator must not allow the routine that comes from frequent use of the tool to cause him to become complacent and ignore the safety principles of the tool.** *Careless action can cause serious injury in a split second.*
- 4) Use and care of power tools**
- a) **Do not overload the tool. Always use power tools designed for the job.** *Properly selected power tools will perform better and safer at the job for which they were designed.*
- b) **Do not use power tools that cannot be switched on or off with a switch.** *Power tools that cannot be operated by a switch are dangerous and must be repaired.*
- c) **Unplug the plug from the socket or remove the battery before adjusting the power tool, changing accessories, or putting the tool away.** *This safety precaution prevents unintentional starting of the tool.*
- d) **Keep unused power tools out of the reach of children. Do not allow persons who are not familiar with the tool or who have not read these instructions to operate the tool.** *Power tools are dangerous if used by inexperienced persons.*
- e) **Take good care of your tools. Check that the moving parts work properly and do not jam. Concentrate on cracks or damage that may compromise the safe operation of the power tool. Have damaged parts replaced before using the tool.** *Many accidents are caused by poorly maintained power tools.*
- f) **Keep cutting tools sharp and clean.** *Carefully maintained cutting tools with sharp cutting edges are less likely to jam and are easier to guide.*
- g) **Use power tools, accessories, work tools, etc. according to these instructions and as prescribed for this special type of tool. Consider the working conditions and the activity to be carried out.** *Using power tools for purposes other than those intended can lead to dangerous situations.*
- h) **Handles and gripping surfaces must be kept dry, clean, and free of grease.** *Slippery handles and gripping surfaces make it impossible to hold and control the tool safely in unexpected situations.*
- 5) Using and maintaining battery-powered tools**
- a) **Tools must only be charged with the charger specified by the manufacturer.** *A charger that may be suitable for one type of battery pack may be a fire hazard when used with another battery pack.*
- b) **Tools must only be used with a battery pack that is specifically designed for the tool.** *Use of any other battery packs may cause a risk of shock or fire.*
- c) **When the battery pack is not in use, protect it from contact with other metal objects such as paper clips, coins, keys, nails, screws, or other small metal objects that may cause one battery contact to connect to another.** *Shorting battery contacts can cause burns or fire.*
- d) **Liquids may leak from the battery if used improperly; avoid contact with them. If accidental contact with these liquids occurs, rinse the affected area with water. In addition, seek medical attention if fluid gets into the eye.** *Fluids leaking from the battery can cause inflammation or burns.*
- e) **A battery pack or tool that is damaged or rebuilt shall not be used.** *Damaged or modified batteries may behave in unpredictable ways that may result in fire, explosion, or shock hazards.*
- f) **Battery packs or tools shall not be exposed to fire or excessive heat.** *Exposure to fire or temperatures above 130 °C may cause an explosion.*
- g) **All charging instructions must be followed and do not charge the battery pack or tool outside the temperature range specified in the instruction manual.** *Improper charging or charging at temperatures outside the specified range may damage the battery and increase the risk of fire.*
- 6) Service**
- a) **Only have your power tool repaired by a qualified person who will use genuine spare parts.** *This will ensure that the same level of safety of the power tool is maintained as before the repair.*
- b) **Damaged battery packs must never be repaired.** *Repair of battery packs should only be carried out by the manufacturer or an authorized repairer.*

4. SAFETY INSTRUCTIONS FOR TRIMMERS

- a) **Do not use the machine in bad weather conditions, especially if there is a risk of lightning.**
This reduces the risk of being struck by lightning.
- b) **Due to animals, the area where the machine is to be used must be carefully inspected. Animals can be injured by the trimmer during operation.**
- c) **Thoroughly inspect the area where the machine will be used and remove all stones, sticks, wires, bones and other foreign objects. Thrown objects can cause personal injury.**
- d) **Before using the machine, always visually check that the blade and the assembly of blade parts are not worn or damaged. Worn or damaged parts increase the risk of injury.**
- e) **Use eye, ear, head and hand protection. Appropriate protective equipment will reduce personal injury from flying debris or accidental contact with the string or reel.**
- f) **Always wear non-slip and protective shoes when working with the machine. Do not work with the machine without shoes or open sandals. This reduces the risk of leg injuries caused by contact with the trimming cutting tool.**
- g) **Always wear long pants when working with the machine. Bare skin increases the likelihood of injury from thrown objects.**
- h) **Keep bystanders at a sufficient distance when working with the machine. Thrown debris can cause serious personal injury.**
- i) **Always use both hands when operating the machine. Holding the machine with both hands will prevent loss of control.**
- j) **Hold the machine only by the insulated gripping surfaces, as the cutting tool may touch hidden wires. Contact of the cutting tool with a "live" wire may cause exposed metal parts of the machine to become live and the operator may be electrocuted.**
- k) **Always stand properly and operate the machine only on a solid, safe, and level surface. Slippery or unstable surfaces can cause loss of balance or control of the machine.**
- l) **Do not work with the machine on very steep slopes. This reduces the risk of losing control, slipping, and falling, which can lead to personal injury.**
- m) **When working on a slope, always make sure you have a stable stance, always work across the slope, never up or down, and take extra care when changing direction. This reduces the risk of losing control, slipping, and falling, which can lead to personal injury.**
- n) **When working with the machine, keep all parts of the body at a sufficient distance from the cutting tool. Before starting the machine, make sure that the cutting tool is not touching anything. A moment of inattention while operating the machine can lead to your clothing or body part being caught and injury.**
- o) **Do not operate the machine above waist height. This helps prevent unwanted contact with the cutting tool and allows better control of the machine in unexpected situations.**
- p) **Do not touch cutting tools and other dangerous moving parts while they are still in motion. This reduces the risk of injury from moving parts.**
- q) **When removing jammed material or cleaning the trimmer, ensure that all mains' switches are off and the battery is disconnected. Unexpected operation of the lawnmower can lead to serious personal injury.**
- r) **Carry the machine with the machine switched off and out of reach of the body. Correct handling of the machine will reduce the chance of accidental contact with the moving cutting tool.**
- s) **Use only replacement trimmer heads and discs specified by the manufacturer. Incorrect spare parts can seriously damage the machine and endanger safety.**
- t) **Check the machine for damage if it hits a hard object or if there is excessive vibration. Excessive vibration and a damaged cutting tool pose a safety hazard.**
- u) **Keep your hands away from any sharp device designed to limit the length of the string. Use protective work gloves when handling the machine.**
- v) **Do not work with the machine in wet grass. Walk, never run. This reduces the risk of slipping and falling, which can lead to personal injury.**
- w) **Keep all cooling air intakes free of debris. Blocked air intakes and debris can lead to overheating or fire hazards.**

RESIDUAL RISKS

There may be additional residual risks from using this machine that may not be covered in the safety instructions provided. These risks may arise from improper use, prolonged use, etc. Even if the relevant safety regulations are followed and safety features are used, certain residual risks cannot be eliminated. These include:

- Injuries caused by contact with any rotating/moving part.
- Injuries caused when replacing parts, tools, or accessories.
- Injuries caused by prolonged use of the machine. If you use this machine for a long period of time, ensure that regular working breaks are taken.
- Hearing damage. Wear personal protective equipment to protect your hearing.

 **CAUTION! Danger of hearing damage. Under normal conditions, the operator of this machine is exposed to noise levels of 85 dB(A) or more. Wear hearing protectors!**

 **CAUTION! In operation, this machine generates an electromagnetic field. This field can interfere with the operation of active or passive medical implants under certain circumstances. To reduce the risk of life-threatening injury, we recommend that persons with medical implants consult a physician and the implant manufacturer before using this product.**

 **NOTE** There may be local regulations (occupational health and safety and work environment) that may restrict the use of the machine. It is up to the user to familiarize himself with such regulations and to comply with them.

 **CAUTION!**

When working for prolonged periods, the user is exposed to shocks that can lead to finger whitening (Raynaud's syndrome) or carpal tunnel syndrome.

In this condition, the hand's ability to sense and regulate temperature is reduced, leading to feelings of numbness and heat and can result in damage to the nervous and vascular systems and necrotization of tissue.

Not all factors leading to white finger disease are yet known, but they definitely include cold weather, smoking and diseases of the blood vessels and circulation, as well as prolonged or intense exposure to shocks. To reduce the risk of white finger disease and carpal tunnel syndrome, do the following:

- Wear gloves and keep your hands warm.
- Keep tools in good condition. A tool with loose parts or damaged or worn dampers will vibrate harder.
- Always hold the handle firmly, but do not hold it too tightly for a long time. Take breaks.

Even with the above precautions, the risk of white finger disease and carpal tunnel syndrome cannot be completely eliminated. We therefore recommend that persons who will be working with tools on a regular basis and for a long period of time keep a close eye on the condition of their hands and fingers. If you notice any of the above-mentioned syndromes, seek medical attention immediately.

5. ASSEMBLY

Unpacking

- Carefully remove the product from the packaging. Make sure you have all the items listed in the package content.
- Check the product carefully to ensure that it has not been broken or damaged in transit.
- Do not dispose of the packaging material until you have carefully inspected the product and satisfactorily commissioned it. Keep the instruction manual in a dry place for further consultation.

Package content:

- String Trimmer
- Strap
- Protective Shield
- Instructions for use

Unfolding the machine

1. The string trimmer is packed in the folded position, unfold the machine by holding and turning the front tube approximately 180 degrees.
2. Lock the machine in the operating position by turning the locking knob (6) clockwise. (Fig. 2)

Installing the front handle

1. Place the front handle (8) on the rear tube (9). (Fig. 3)
2. Slide the spacer (A) along the back into the groove in the front handle. (Fig. 4)
3. Insert the screw (B) through the front handle and spacer, then screw it with the front handle lock (7). (Fig. 5)
4. You can adjust the position of the front handle to your liking. Turn the front handle lock to the left to release it, slide the front handle onto the tube, then tighten the lock until you have the front handle in the desired position. (Fig. 6)



IMPORTANT! The distance L between the center of the two handles should be at least 250 mm.

Installing the protective shield (Fig. 7)

1. Slide the protective shield (2) onto the motor (3).
2. Fix the shield using the two supplied screws (C).

Set the width of the shot (Fig. 8)

This machine can be set to different cutting widths by turning the trimming blade. This blade is mounted in the protective shield and allows the cutting string to be shortened to the required length.

1. Remove the trimming blade (16) and turn it 180 degrees.
2. Reinstall the trimming blade on the protective shield.



CAUTION! Risk of injury! Wear protective gloves when handling the trimming blade. Never use the machine without the protective shield properly installed.

Inserting / removing the battery (Fig. 9)

- Inserting the battery: Align the protruding battery ribs with the battery chamber guide grooves, insert the battery (15), and push into the bottom of the battery chamber until the latch clicks into place. Make sure the battery is secured in the machine before starting operation.
- Removing the battery: press the battery release button (14) and pull the battery out at the same time.



CAUTION! Before starting operation, make sure the battery is fully seated and secured in the battery chamber. If the battery is not securely seated, it may fall out and result in serious personal injury or damage to the machine.

6. OPERATION



CAUTION! Check the technical condition of the machine before each use. If the machine is damaged or shows signs of wear, do not use it and have it repaired.



CAUTION! Follow all safety instructions and use protective equipment when working.



CAUTION! After the engine is turned off, the cutting tool continues to run for a few seconds. Therefore, do not touch the bottom of the machine until the cutting tool has stopped.

Switching on and off (Fig. 10)

Turn the trigger lock-out (12) with your index finger to the right and simultaneously press the trigger (13). After the trigger is turned on, it is not necessary to continue holding the lock-out.

Once you release the trigger, it returns to its original locked state along with the lock-out.

Turn the lock-out again before turning the machine back on.

Speed switch (Fig. 10)

The machine has two selectable speeds, i.e. high speed ($a=6000 \text{ min}^{-1}$) and low speed ($b=4500 \text{ min}^{-1}$). High speed is used for thick vegetation or grass, low speed is used for sparse weeds or similar soft vegetation.

Move the speed switch (10) towards the front handle to set high speed; set the low speed in the opposite direction.



NOTE: When working at low speeds, the machine consumes about half as much energy.

Adjusting the string length (Fig. 11)

You can extend the string without stopping the motor. Tap the string head on the ground while the trimmer is running.

The string is thus automatically extended and adjusted to the correct length with a trimming blade. It is best to tap the string head on bare ground or a cut lawn. Do not knock on a concrete or hard surface, there is a risk of damaging it.



CAUTION! Do not work with string that is longer than the specified diameter given by the position of the trimming blade in the protective shield. Strings that are too long can cause the motor to overheat and damage the machine, posing a risk of injury.

Adjusting the strap and using the machine



CAUTION! The machine must always be securely attached to the strap when in use.

Otherwise, you will not be able to operate the machine safely, which may result in injury to you or others. Never use a strap with a defective quick release.

Quick release and correct strap height

Correct adjustment of the length of the shoulder strap will allow the correct balance of the machine and its easier operation. The connection of the hanging eye on the back part and the strap (17) is solved by a carabiner. Adjust the position of the suspension eye on the pipe so that the suspended machine is balanced with a slight tilt towards the rear engine part. Adjust the length of the shoulder strap so that the suspended machine has the correct height above the ground. In case of danger and the need to quickly put the machine down, press the sides of the red buckle and release the machine from the strap.

Recommendations for achieving the best trimming results

- Hold the machine firmly with both hands by the front and rear handles. Never use the machine with only one hand.
- Do not raise the string head higher than your knees. The higher you hold the string head, the higher the risk of objects being thrown.
- Use a smooth swinging motion of the string head from side to side and a slow forward motion (Fig. 14), at an angle of the string head of approx. 20 - 30° (Fig. 13) to the surface of the lawn.
- Do not put the string head into the grass before you press the switch, and the string head spins to full speed.
- Cut the tall grass gradually, in several steps from the top of the stems downwards (Fig. 12).
- If the trimmer starts to slow down, reduce the load on the mower.
- Pay special attention when working near trees, bushes, or other solid obstacles (Fig. 15). Unnecessary contact of the cutting string with an obstacle leads to its faster wear.
- Use extreme caution when working over bare or gravel-covered areas, as the string can throw small rocks at high speeds. Protective covers cannot catch objects reflected from hard surfaces.

 **CAUTION!** Use only quality nylon string. Never use wire or wire-reinforced string. Only add nylon cutting string of the correct diameter to the string head.

7. MAINTENANCE

 **CAUTION!** Danger of injury! Before any maintenance or inspection work, remove the battery pack from the machine and wait until the rotating parts have come to a complete stop.

 **IMPORTANT!** Proper maintenance is essential to maintain the original efficiency and safety of the machine throughout its operation.

- Wear protective gloves.
- Keep all nuts, bolts, and screws tight to keep the machine in safe operating condition.
- Never operate the machine with worn or damaged parts. Damaged parts must be replaced and never repaired.
- Use only original spare parts. Spare parts that are not of the same quality can seriously damage the machine and endanger safety.
- If your machine develops a fault, is damaged or requires servicing, contact an authorized service center.

Cleaning

 **CAUTION!** Do not use water or liquid detergents to clean the machine. Never use a pressure washer to clean the machine!

- After each use, use a blunt scraper to remove grass and dirt residues from under the protective shield.
- Remove dirt and dust from the machine with a brush and a damp cloth.
- Keep the ventilation holes in the covers clean and clear to prevent the engine from overheating.
- Clean the electrical contacts in the battery compartment with a dry, clean cloth.

Introduction of the cutting string (Fig. 16)

The string head of the machine has a great innovative string feeding system.

If the nylon string runs out, you can easily introduce a new one:

1. Stop the machine and remove the battery.
2. Place the machine on a flat, stable surface with the string head facing up.
3. Rotate the spool until the arrow on the spool is opposite the arrow on the string head (Fig. 16-1).
4. Cut 6 m of string.
5. Insert the string into the hole marked "LINE IN" and pull it out of the opposite hole until the length is equal on both sides (Fig. 16-2).
6. Turn the spool to the left until most of the string is wound on the spool, then trim both ends of the string to 170mm. (Fig. 16-3)



CAUTION! Never use steel strings!

8. TRANSPORT AND STORAGE

Transport

- Switch off the machine and remove the battery pack and wait for the rotating parts to come to a complete stop.
- When carrying the machine in your hand, hold it by the handles so that the working part of the machine is facing backwards, against the direction of your walk.
- When transporting the machine in a vehicle, secure it against accidental movement.

Storage

- Switch off the machine and remove the battery.
- Always allow the machine to cool down before storing it.
- Carry out the above cleaning and basic maintenance operations.
- Store the machine in a dry and safe place protected from moisture, out of reach of children and other unauthorized persons.

9. TROUBLESHOOTING

Problem	Possible cause	Solution
The engine will not start when the switch is pressed.	The battery is not secured.	To secure the battery, make sure the latches on the top of the battery snap into place. Charge the battery.
	The battery is not charged.	
	Fault in the machine.	Contact an authorized service center.
The engine runs but the cutting tool does not work.	Dirt or something else is clogging the cutting tool.	Remove the battery, clean the cutting tool of dirt.
The machine switches off during operation.	Battery too hot.	Allow the battery to cool down gradually. Contact an authorized service center.
	Electrical fault.	
Machine run time is too short.	Battery not fully charged. Battery life has been reached or exceeded.	Fully charge the battery. Contact an authorized service center for replacement.

If the problem persists, contact your dealer or authorized service center.

10. SERVICE AND SPARE PARTS

Service and spare parts are provided by your dealer. Please contact your dealer if necessary.

Use only original spare parts and accessories recommended by the manufacturer. The use of non-original and/or incorrectly fitted parts will endanger the safety of the machine and may cause accidents or personal injury for which the manufacturer can in no way be held responsible. Always include the following information when ordering spare parts:

- Model, type, and serial number of the machine (see type plate)
- Component description

11. DISPOSAL



Packaging is made up of materials that can be recycled in municipal collection yards or collection bins.



Protect the environment! Do not dispose of electrical equipment in household waste!

In accordance with European Directive 2012/19/EU, worn electrical equipment must be collected separately and taken for environmentally friendly recycling. Please contact your municipality or city administration for information on disposal options for end-of-life equipment.

12. WARRANTY CONDITIONS

The warranty period is stated on the sales receipt, but not less than 24 months, and starts from the date of receipt of the product, which must be proven by the original sales receipt. The warranty covers defects present on receipt of the product as well as proven manufacturing defects that occur during the warranty period. The warranty does not cover normal wear and tear of the product and its parts and damages caused by non-observance of the instructions for use, neglect of maintenance, improper use, intentional damage, unprofessional intervention, modification, or repair using non-original parts, external influences (oxidation, corrosion, flooding, etc.). Repairs during the warranty period may only be carried out by authorized repairers or the manufacturer's service.

13. TECHNICAL DATA

Machine model	String Trimmer GTA 41-60T
Voltage	DC 60 V
Engine type	Brushless
Maximum revolutions of the output shaft	6000 RPM (High), 4500 RPM (Low)
Shot of the string head	356 / 408 mm
String diameter	2.4 mm
Weight (without battery)	3.24 kg
Sound pressure level L_{pA} Noise uncertainty value	79.5 dB(A) $K_{pa} = 3.0$ dB(A)
Measured sound power level L_{WA} Noise uncertainty value	95 dB(A) $K_{wa} = 0.8$ dB(A)
Guaranteed sound power level L_{WA} according to Directive 2000/14/ES	96 dB(A)
Vibrations Vibration uncertainty value	Front handle: 4.07 m/s ² Rear handle: 3.19 m/s ² $K = 1.5$ m/s ²
Battery charger	ACS 26-60T
Battery type	BT25-60T or BT50-60T



NOTE: Charger and battery not included.

Vibrations

The declared vibration level given in the technical data and in the declaration of conformity has been measured in accordance with the standard test method prescribed by the relevant standards and can be used for comparison between individual tools. The declared vibration level may also be used for preliminary exposure determination.



CAUTION! The vibration value of the tool in actual use may differ from the declared value depending on how the tool is used. The vibration may be higher than the stated value.

In determining the duration of exposure to vibration, in order to determine the safety measures under Regulation 2002/44/EC for the protection of persons regularly using tools at work, the estimation of exposure to vibration should take into account the actual conditions of use and the way in which the tool is used, including consideration of all parts of the working cycle, such as the time when the tool is switched off and when it is idling.

CZ ES PROHLÁŠENÍ O SHODĚ
SK ES VYHLÁSENIE O ZHODE
EN EC DECLARATION OF CONFORMITY

My, níže podepsaný | My, dolu podpísaný | We, the undersigned,

Mountfield a. s., Mirošovická 697, CZ-25164 Mnichovice

tímto na vlastní zodpovědnost prohlašujeme, že výrobek | týmto na vlastnú zodpovednosť vyhlasujeme, že výrobok | hereby declare under our sole responsibility that the product

Popis výrobku: **Aku strunová sekačka MTF**
Popis produktu: **Aku strunová kosačka MTF**
Description of the product: **Battery Grass Trimmer MTF**

Model: | Model: | Model:

GTA-41-60T

Typ výrobku: | Typ výrobku: | Product type:

BGT160HS

Výrobní číslo: | Výrobné číslo: | Serial number:

YYMM0001 – YYMM9999*

* YYMM rok a měsíc výroby | rok a mesiac výroby | year and month of manufacture

na který se toto prohlášení vztahuje, je v souladu s bezpečnostními a zdravotními požadavky směrnic nařízení, v platném znění: | na ktorý sa toto prehlásenie vzťahuje, je v súlade s bezpečnostnými a zdravotnými požiadavkami smerníc / nariadení, v platnom znení: | covered by this declaration complies with the relevant safety and health requirements of the Directives:

2006/42/EC; 2014/30/EU; 2000/14/EC; 2011/65/EU

Odpovídá požadavkům následujících harmonizovaných norem:

Odpovedá požiadavkám nasledujúcich harmonizovaných noriem:

Conforms with the provisions of the following harmonised standards:

FprEN IEC 62841-4-4:2020/FprAA:2021

EN 62841-1:2015+AC2015+A11:2020

EN ISO 12100:2010

EN IEC 55014-1: 2021

EN IEC 55014-2: 2021

Použitý postup posuzování shody: | Použitý postup posudzování zhody: | Conformity assessment procedure followed:

ANNEX V – 2000/14/EC

Naměřená / zaručená úroveň akustického výkonu:

Nameraná / zaručená úroveň akustického výkonu:

Sound power level measured / guaranteed:

95 dB (A) / 96 dB (A)

Technická dokumentace uložena v: | Technická dokumentácia je uložena v: | Technical documentation available by: |

Technický odbor | Technický odbor | Technical Dept.

Mountfield a.s., Všechnomy 56, 251 63 Strančice, Česká republika

Vydáno v / Dne: | Vydané v / Dňa: | Made at / Date:

Mnichovice, 18.02.2025



Mgr. Michal Pobežal

generální ředitel
generálny riaditeľ
General Director
Mountfield a. s.