

Sauna z masívneho dreva

FREYA

208 x 206 x 204 cm

NÁVOD NA MONTÁŽ
Slovensky



SK

Obsah

1. Príprava montáže	3
1.1. Potrebné náradie	4
1.2. Údržba a čistenie	5
1.3. Likvidácia	5
1.4. Kusovník ALASKA VIEW	6
2. Montáž kabíny	8
2.1. Montáž podlahového rámu	8
2.2. Montáž stenových prvkov	9
2.3. Montáž strechy	17
2.4. Montáž vetracieho posuvného uzáveru	19
2.5. Montáž vnútorného vybavenia	19
2.6. Montáž príslušenstva	26
2.7. Montáž sklenených dverí	28
2.8. Montáž strešného venca	30
2.9. Montáž strešnej krycej lišty	31
3. Pôdorys	32
3.1. „Ľavý“ pôdorys	32
3.2. „Pravý“ pôdorys	33
3.3. Zmeny pri montáži „pravého“ pôdorysu	34

1. Príprava montáže

Prečítajte si tento návod na montáž a uschovajte ho v blízkosti sauny. Vďaka tomu si môžete kedykoľvek prečítať informácie o produkte.



Tento návod na montáž nájdete aj v sekcii Súborny na prevzatie na našej webovej stránke na adrese www.sentiotec.com/downloads.

Dôležité upozornenia:

- Skôr ako začnete s prácou, na základe kusovníka skontrolujte, či všetky jednotlivé diely boli aj skutočne dodané. Pokiaľ by sa vo výnimočnom prípade stalo, že by jednotlivé diely chýbali, najneskôr do 14 dní od dodania kabíny informujte svojho predajcu.
- Miestnosť, do ktorej sa namontuje saunová kabína, musí byť suchá a musí mať zabezpečenú príslušnú cirkuláciu vzduchu.
- Podlaha musí byť vodorovná a plochá, najlepšie s kamenným obkladom alebo s dlažbou.
- Pre montážne práce pri montáži kabíny je potrebná minimálna výška priestoru 230 cm.
- Musí sa dodržať odstup od steny minimálne 5 cm.
- Drevené časti, ktoré sa použijú vo vnútri, nesmú byť ošetrované impregnačným prostriedkom.
- Počas montáže budete potrebovať pomoc ďalšej osoby.
- Drevo je prírodný produkt, ktorý aj napriek dobrým podmienkam skladovania môže napučať, zmrštiť sa alebo zdeformovať. Z toho dôvodu môže byť potrebné použiť počas montáže väčšiu silu.
- Všetky skrutkové spoje musia byť predvŕtané.

Pozor!

Elektrické pripojenie smie uskutočniť len kvalifikovaný elektrikár alebo osoba s porovnateľnou kvalifikáciou.

1.1. Potrebné náradie

- Kladivo a kúsok dreva na podloženie alebo gumené kladivo.
- Akumulátorový skrutkovač s bitmi pre krížové skrutky a skrutky Torx
- Meter
- Vrták s priemerom 3 mm, 10 mm, 20 – 30 mm (pre elektrický kábel saunovej pece)
- Vodováha
- Inbusový kľúč 1,5 mm
- Univerzálny nôž
- Rebrík
- Jemná píla



Tento symbol označuje tipy a užitočné pokyny



Predvrtanie



Narezanie na prirodzený rozmer pomocou jemnej píly



Kontrola pravého uhla:

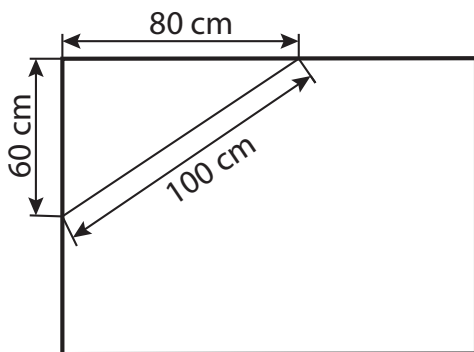

1.2. Údržba a čistenie

- Saunu by ste mali čistiť vlhkou handrou. Používajte len teplú vodu – žiadny čistiaci prostriedok.
- Ak sa sauna nebude dlhší čas používať, odporúčame vám, aby ste kabínu aspoň raz mesačne zahriali.



Výskyt živicových kanálikov nie je dôvod na reklamáciu. V smrekovom dreve sa vždy vyskytujú živicové kanáliky a pri triedení nie je možné rozpoznať, v akej hĺbke sa nachádzajú.

Keď sa nachádzajú tesne pod povrchom, pri zahiatí sa prelomia a vychádza z nich živica.

Vytečenú živicu môžete odstrániť handrou namočenou v acetóne. Keď vznikajú len kvapky živice, nechajte ich vytvrdnúť a následne ich nožom opatrne odstraňte.

1.3. Likvidácia



- Obalové materiály zlikvidujte podľa platných smerníc pre zneškodnenie.
- Staré zariadenia obsahujú recyklovateľné materiály, ale aj škodlivé látky. Z tohto dôvodu v žiadnom prípade nedávajte staré zariadenie do ostatného odpadu, ale zlikvidujte ho podľa platných miestnych predpisov.

1.4. Kusovník FREYA

Poč.	Označenie	Rozmer
Podlahový rám		
1	Podlahový rám	198 x 9 x 4 cm
1	Podlahový rám	198 x 9 x 4 cm
1	Podlahový rám	204 x 9 x 4 cm
Stenové prvky		
3	Stenový prvok A/A so sponou Multiclip	193 x 48 x 4 cm
4	Stenový prvok A/A	193 x 48 x 4 cm
1	Elektrický prvok A/A so sponou Multiclip	193 x 48 x 4 cm
2	Stenový prvok A/B	193 x 48 x 4 cm
1	Stenový prvok A/B so sponou Multiclip	193 x 48 x 4 cm
1	Vetrací prvok A/B so sponou Multiclip	193 x 48 x 4 cm
1	Prvok nad sklenenou prednou časťou	192 x 10,1 x 4 cm
Strešné prvky		
1	Strešný prvok A/B	194 x 50 x 4 cm
2	Strešný prvok A/B	194 x 48 x 4 cm
1	Strešný prvok A/B	194 x 49 x 4 cm
Rohová stojka		
2	Rohová stojka 90° s drážkou pre sklo	202 x 6 x 6 cm
2	Rohová stojka 90° so sponou Multiclip	193 x 6 x 6 cm
Nosná lišta		
4	Strešná nosná lišta	192 x 4 x 4 cm
2	Nosná lišta na lavicu	120 x 4 x 4 cm
2	Nosná lišta na lavicu	58 x 4 x 4 cm
1	Nosná lišta na lavicu	100 x 4 x 4 cm
4	Strešná krycia lišta	196 x 4 x 1,2 cm
2	Montážna lišta pre výhľadovú clonu lavice	26 x 4 x 4 cm

Poč.	Označenie	Rozmer
Vnútorné vybavenie		
2	Lavica	195 x 62 x 9 cm
1	Lavica	130 x 62 x 9 cm
1	Krycia lišta lavice	62 x 9 x 2 cm
2	Operadlo	186 x 26 x 4 cm
1	Výhľadová clona lavice	195 x 35 x 4 cm
1	Ochranná mriežka pece – lipa	75 x 57 x 2 cm
2	Ochranná mriežka pece – lipa	55 x 45,5 x 2 cm
4	Montážna lišta ochrannej mriežky pece	43 x 2,5 x 2,5 cm
1	Podlahový rošt	70 x 53 x 4 cm
2	Opierka hlavy	43 x 25 x 7 cm
1	Ochranná mriežka lampy	38 x 32 x 4 cm
1	Vetrací posuvný uzáver	52 x 14 x 1,5 cm
Sklenené prvky		
1	Sklenené dvere	191,5 x 59 x 0,8 cm
1	Sklenený prvok s otvorom pre pánty dverí	194,5 x 67,4 x 0,8 cm
1	Sklenený prvok	194,5 x 67,4 x 0,8 cm
Lišty strešného venca		
1	Lišta strešného venca vľavo 1 x 45°	211 x 6 x 4 cm
1	Lišta strešného venca vpravo 1 x 45°	211 x 6 x 4 cm
1	Lišta strešného venca vpredu 2 x 45°	208 x 6 x 4 cm
Príslušenstvo		
2	U hliníkový profil	66,1 x 1,2 x 1,5 cm
1	Sada kľučky dverí drevo/nerez	
1	2 pánty dverí 8653-02	
1	Magnet dverí, presúvací plech	
1	Svetlo sauny	
1	Šablóna pre montáž spony Multiclip	
1	3 m Silikónový kábel 5 x 2,5 mm ²	
1	3 m Silikónový kábel 3 x 1,5mm ²	
1	Sada montážneho materiálu	
1	Návod na montáž	

2. Montáž kabíny

Kabína sa dá zmontovať ako „ľavá“ alebo „pravá“, ohľadom toho sa riadte plánom pôdorysu na Strana 32 a Strana 33.

2.1. Montáž podlahového rámu

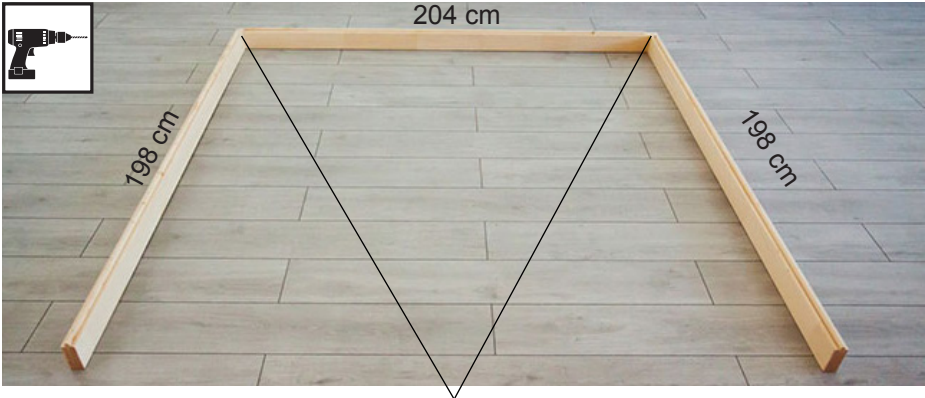

Vrták 3 mm, 2 ks skrutiek 4 x 70 mm



2.2. Montáž stenových prvkov

Rohové stojky sa so stenovými prvkami spoja pomocou spôn „Multiclips“. Ďalšie stenové prvky sú spojené perodrážkou a navzájom sa zoskrutkujú.



A označuje vždy stranu pohľadu a je to uvedené na hornej strane stenových prvkov.

Pozor!

V ďalšom texte bude opísaná montáž pre „ľavý“ pôdorys.

Zmeny týkajúce sa montáže „pravého“ pôdorysu – pozri Strana 33.

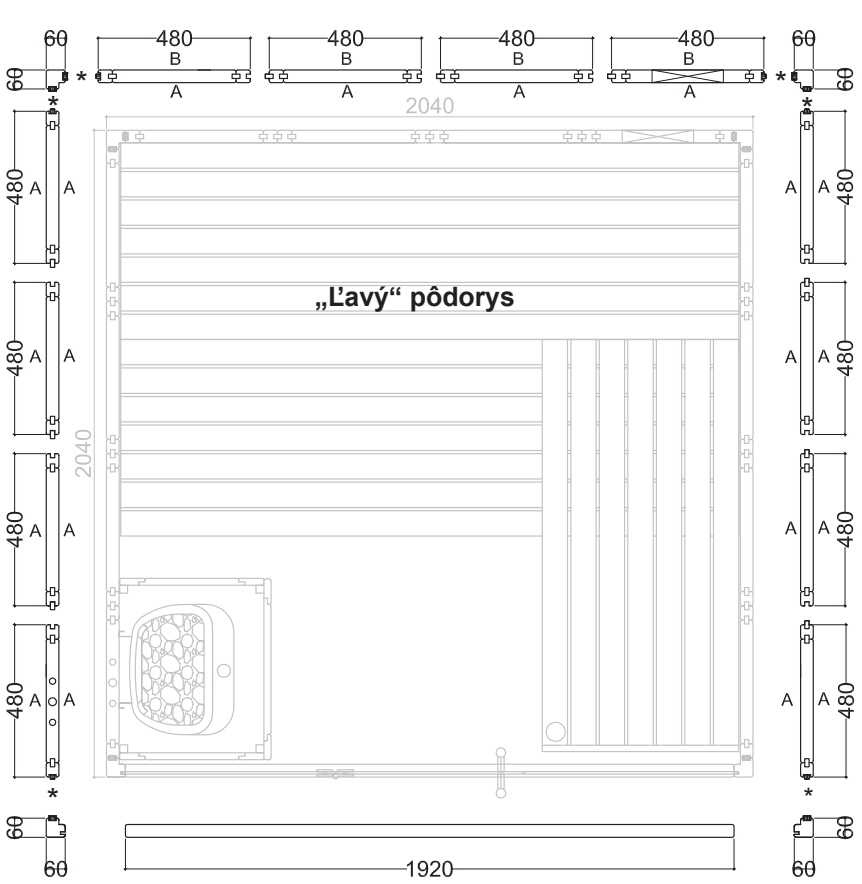

* Spony Multiclips

Montáž rohovej stojky so stenovým prvkom

Predmontujte si stenové prvky s rohovými stojkami na zemi a tieto rohy potom nasadte na podlahový rám.

Nasadte rohový stojku zhora nadol na stenové prvky. Pritom dbajte na správne nasmerovanie spôn „Multiclips“ (pozri nižšie). Rohové stojky musia byť tesne spojené so stenovými prvkami.

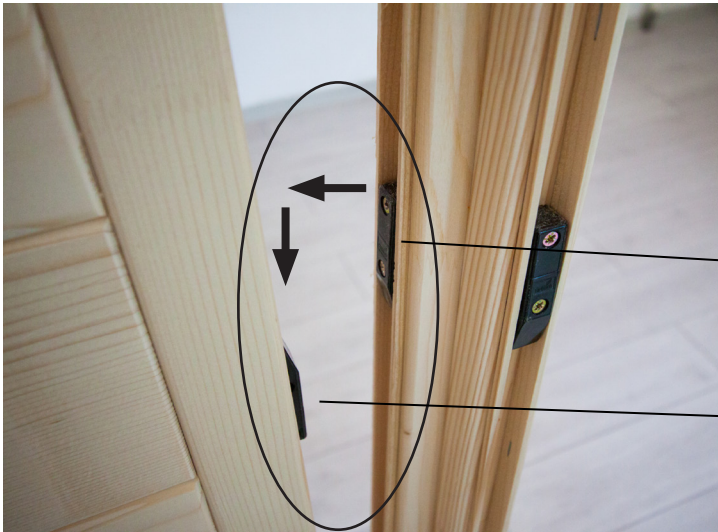

Spona
Multiclip



Montáž stenových prvkov

Elektrický prvok má otvory na uloženie kábla. Pozíciu nájdete v pláne pôdorysu na Strana 32 a Strana 33.



Elektrický prvok

Zoskrutkovanie stenových prvkov



Skontrolujte pravý uhol skôr, ako stenové prvky zoskrutkujete.
Držte sa tipu na strane 4.



Vrták 3 mm, 9 ks skrutiek 4 x 70 mm

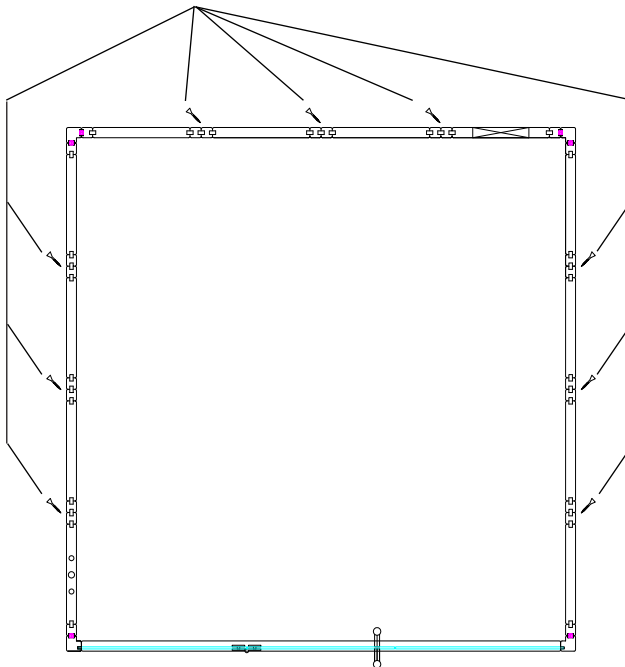

Rohová stojka s drážkou pre sklo

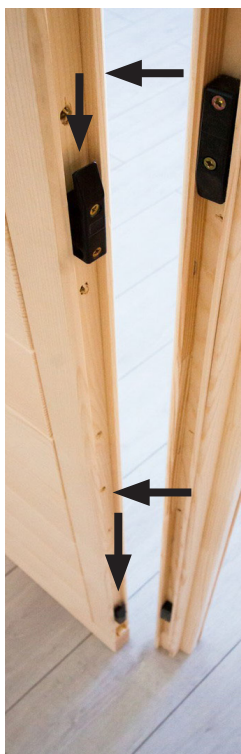
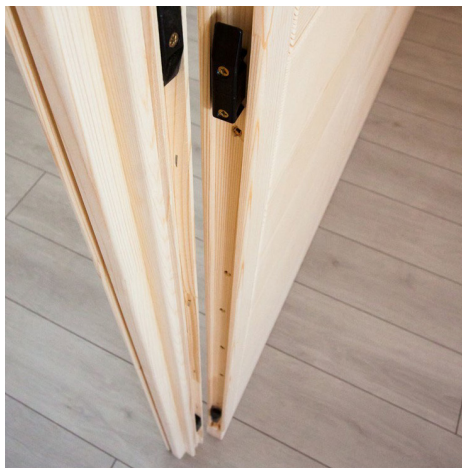

Sklenené prvky

Montážou skleneného prvku „Sklo s otvormi pre pánty dverí“ určujete smer otvárania dverí. Dolný otvor pre pánt dverí je vo výške 26,3 cm.

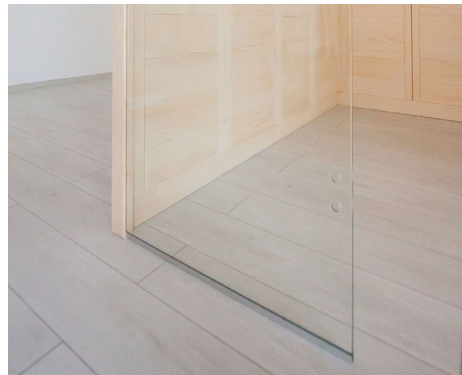
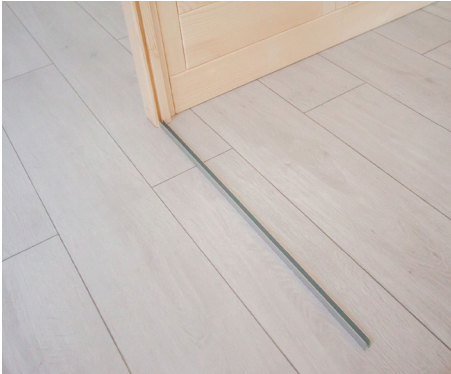

Prvok nad dverami

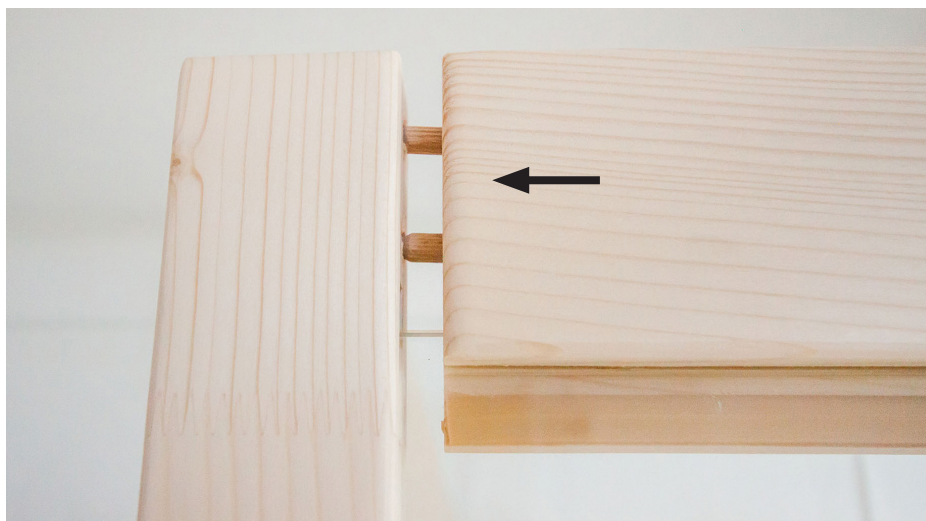
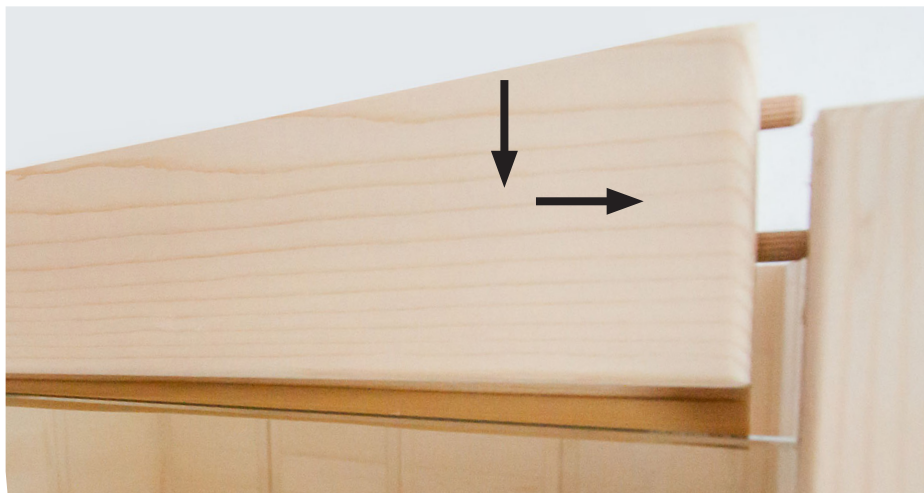



Vrták 3 mm, 2 ks skrutiek 4 x 70 mm

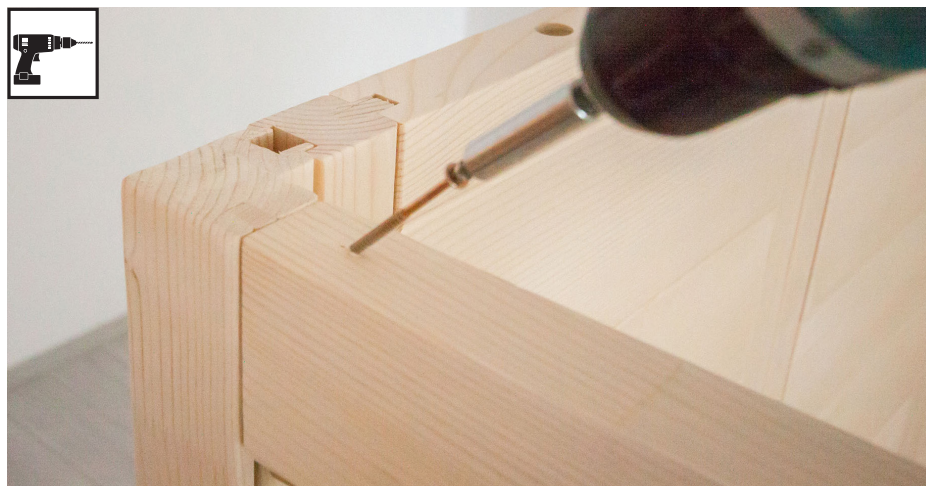

2.3. Montáž strechy

Strešné nosné lišty



Vrták 3 mm, 16 ks skrutiek 4 x 70 mm



Strešné prvky

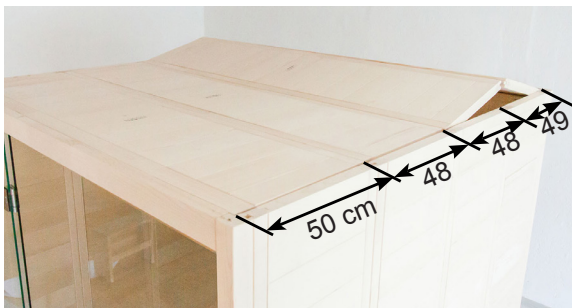

Vrták 3 mm, 14 ks skrutiek 4 x 70 mm

2.4. Montáž vetracieho posuvného uzáveru



Vrták 3 mm, 4 ks skrutiek 3 x 40 mm

2.5. Montáž vnútorného vybavenia

Nosné lišty na lavicu

3 ks skrutiek 5 x 70 mm



2 ks skrutiek 4 x 60 mm

3 ks skrutiek 5 x 70 mm



3 ks skrutiek 5 x 70 mm

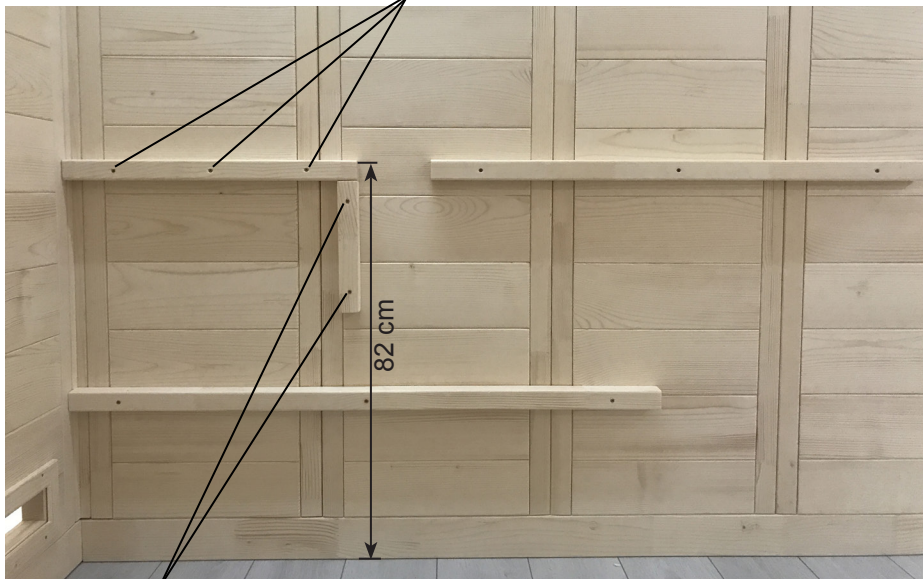

2 ks skrutiek 4 x 60 mm

3 ks skrutiek 5 x 70 mm

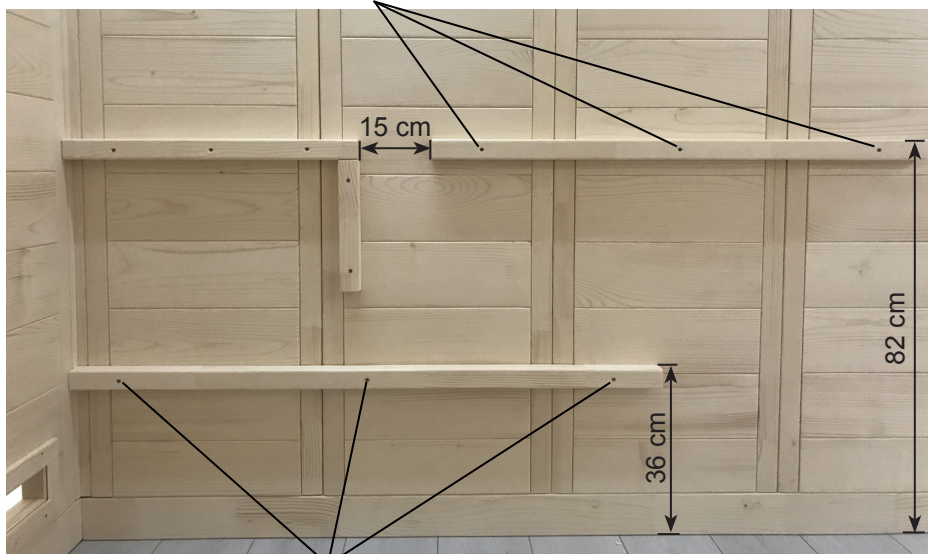

3 ks skrutiek 5 x 70 mm

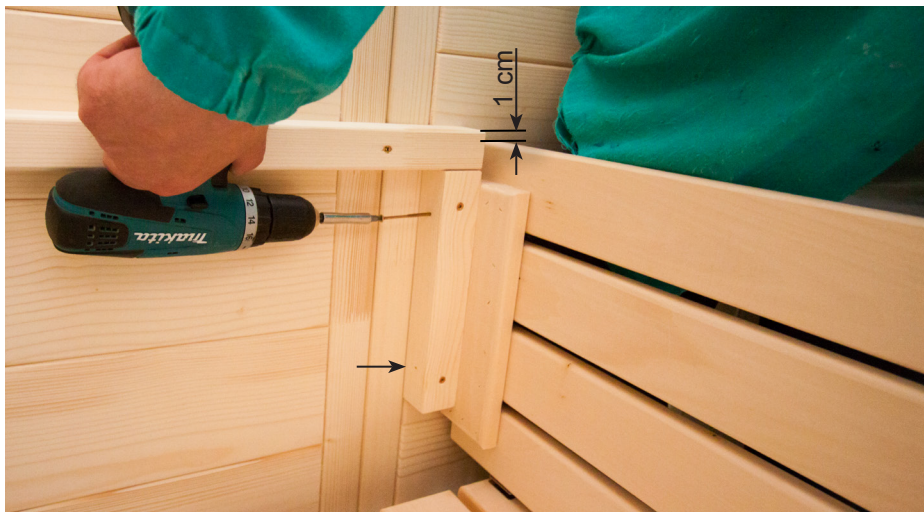

Výhledová clona lavice

4 ks skrutiek 4 x 60 mm



Krycia lišta lavice



3 ks skrutiek 3 x 40 mm

Nôžka lavice

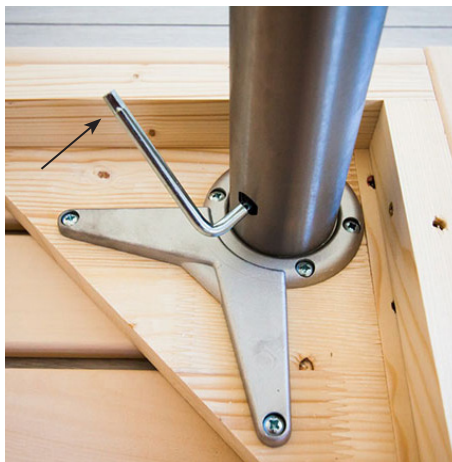
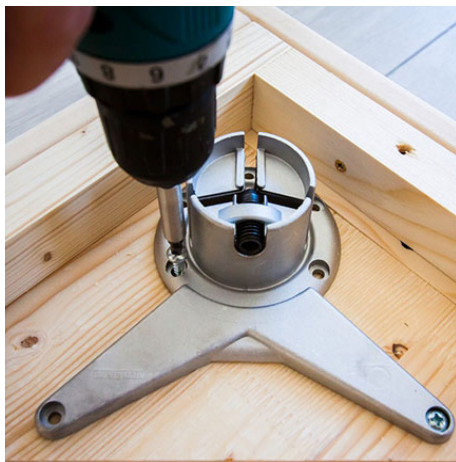

6 ks skrutiek 3 x 40 mm

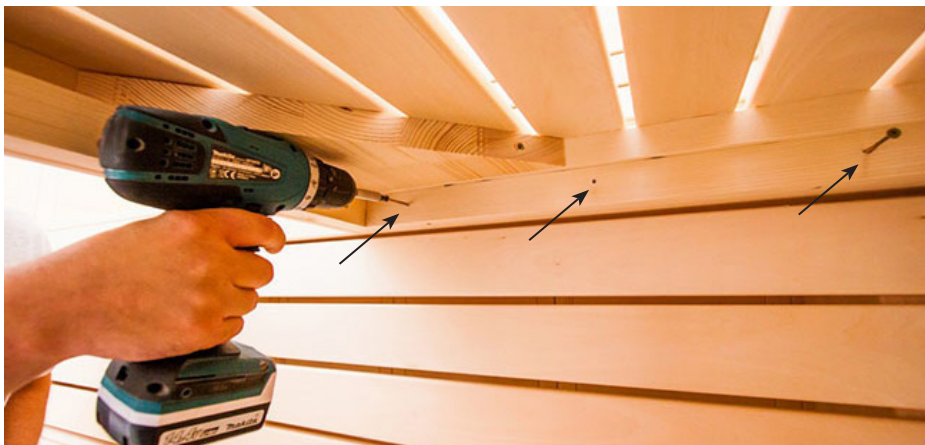

Vrták 3 mm, 3 ks skrutiek 5 x 70 mm

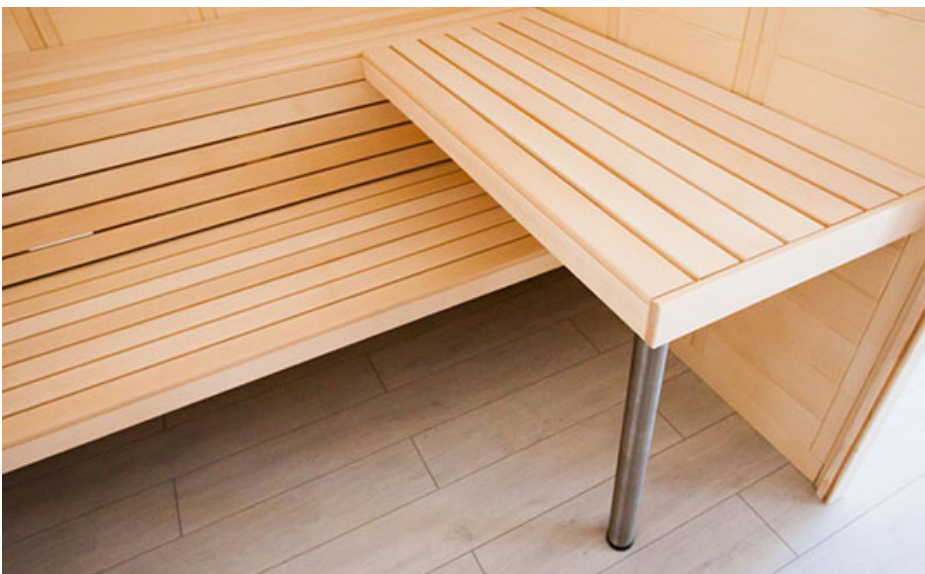

Operadlo



Vrták 3 mm, 3 ks skrutiek 3 x 40 mm



2.6. Montáž príslušenstva

Svetlo sauny



Namontujte žiarovku
(nie je súčasťou rozsahu dodávky)



Vrták 3 mm, 2 ks skrutiek

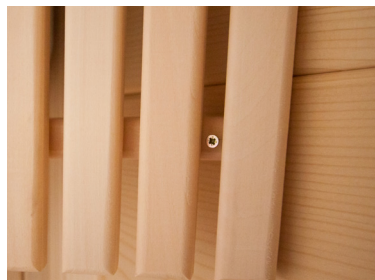

4 ks skrutiek 3 x 40 mm

Ochranná mriežka pece

Pred montážou ochrannej mriežky pece navštívajte výstup pre kábel pece v elektrickom prvku.



4 ks skrutiek 3 x 40 mm

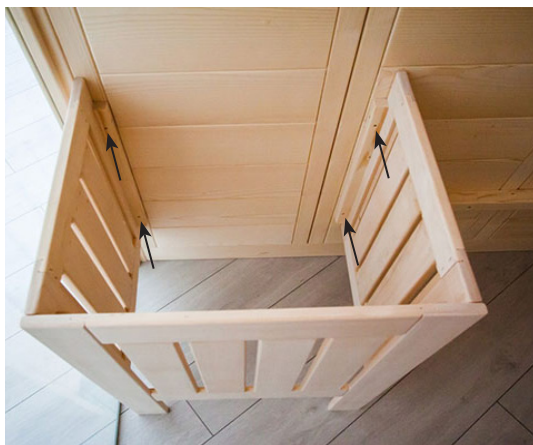
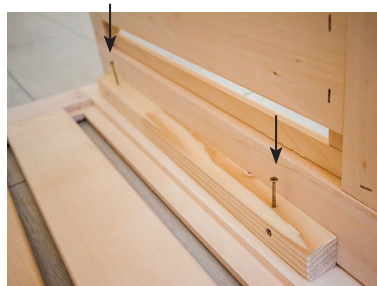

4 ks skrutiek 3 x 40 mm



2.7. Montáž sklenených dverí



Dolný otvor kľučky dverí je vo výške 92,4 cm.

Vyrovnanie kovania sa vykonáva nastavením/otáčaním oboch plastových vložiek.



Kľučka dverí

Kľučky dverí sa zvnútra vzájomne zoskrutkujú.

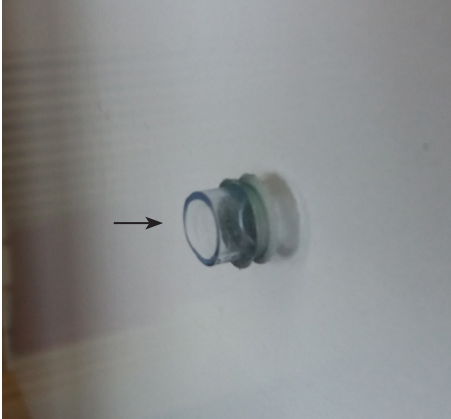

Do otvorov vložte silikónový krúžok



Plastové podložky vložte v prípade nerezovej kľučky

Magnet dverí a presúvací plech



2.8. Montáž strešného venca



Strešný veniec namontujte až po vťahnutí kábla k saunovej peci a k ovládaniu sauny. Je možné, že lištu budete musieť pri elektrickom prvku vystrihnúť.



Vrták 3 mm, 9 ks skrutiek 3 x 40 mm

2.9. Montáž strešnej krycej lišty



Strešnú kryciu lištu namontujte až po vťahnutí kábla k saunovej peci a k ovládaniu sauny. Je možné, že lištu budete musieť pri elektrickom prvku vystrihnúť.

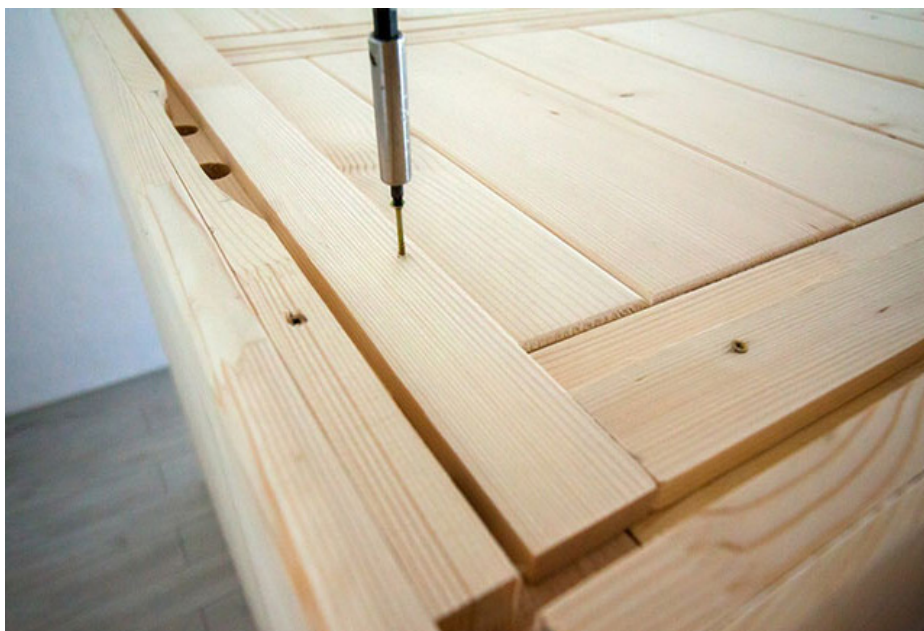

12 ks skrutiek 3 x 40 mm

3. Pôdorys

3.1. „L'avý“ pôdorys

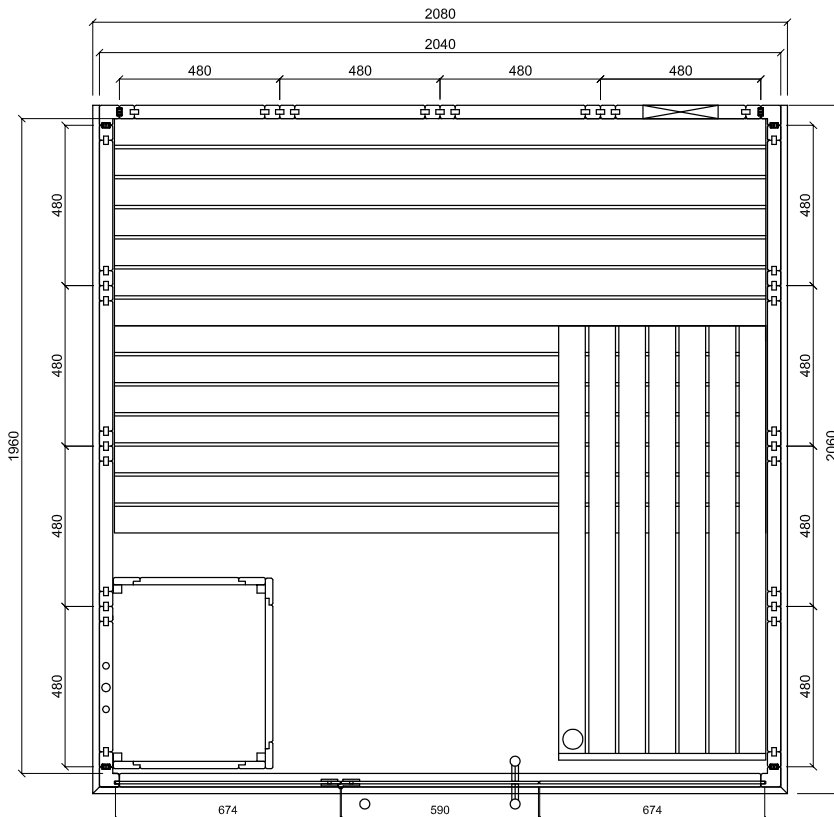

3.2. „Pravý“ pôdorys

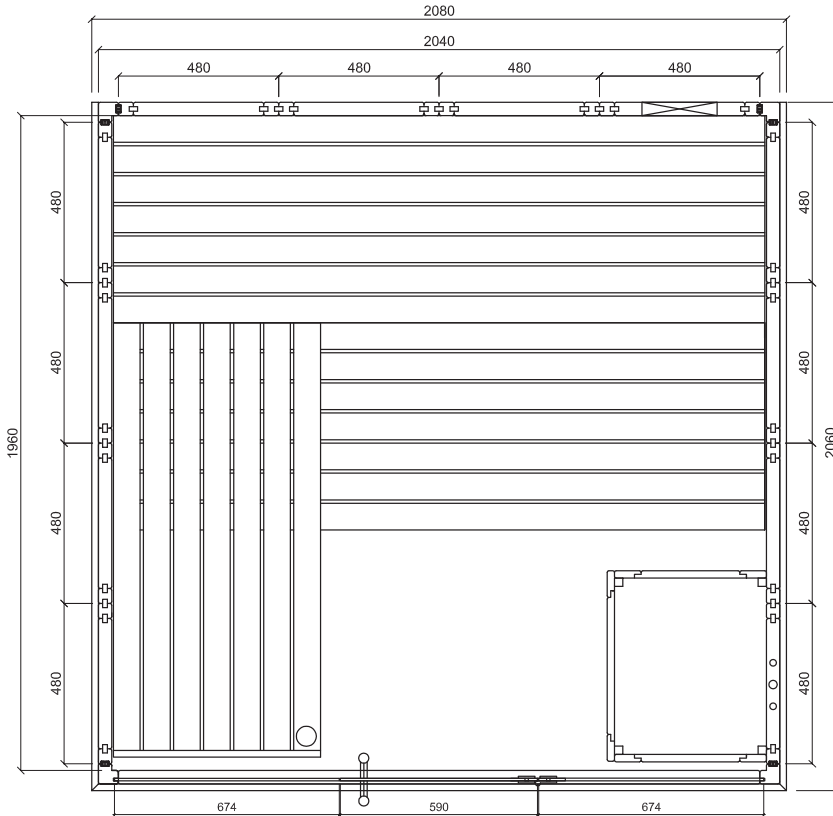

3.3. Zmeny pri montáži „pravého“ pôdorysu

Výmena elektrického prvku so stenovým prvkom A/A so sponou Multiclip (Strana 11)

Odstáňte pomocnú lištu zo stenového prvku A/A so sponou Multiclip a vložte ju vedľa elektrického prvku.

Stenový prvok A/A so sponou Multiclip

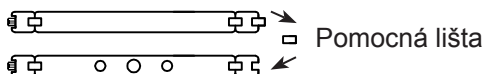

Elektrický prvok

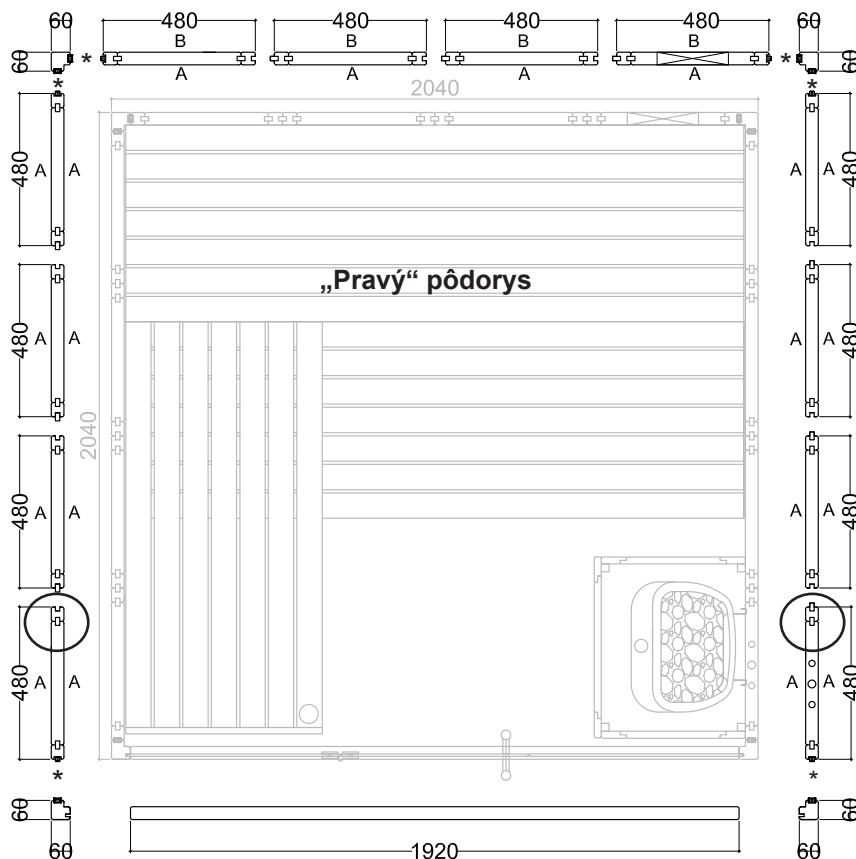

* Spony Multiclips



sentiotec GmbH | Division of Harvia Group | Oberregauer Straße 48, A-4844 Regau
T +43 (0) 7672/277 20-567 | F -801 | info@sentiotec.com | www.sentiotec.com